

Sommario

Avvertenza	2
Istruzioni per il disimballaggio	2
Istruzioni di sicurezza	2
Specifiche di funzionamento	3
Collegamento alla corrente	4
Procedura di reso	4
Reclami	4
Descrizione del dispositivo	5
Panoramica	5
Lato anteriore	5
Lato posteriore	6
Installazione	7
Configurazione e funzionamento	7
Configurazione di sistema	7
Funzioni	8
01) Colore	8
02) Regolazione	9
03) OSD	9
04) Funzione.....	10
05) Esci	11
Manutenzione	12
Guida alla risoluzione dei problemi	12
Specifiche tecniche del prodotto	13

Avvertenza



**For your own safety, please read this user manual carefully
before your initial start-up!**



Istruzioni per il disimballaggio

Al momento della ricezione del prodotto, aprire con delicatezza la confezione e verificarne i contenuti al fine di accertarsi che tutte le componenti siano presenti e che siano state ricevute in buone condizioni. Nel caso in cui alcune componenti risultino danneggiate in seguito al trasporto o ancora nel caso in cui la confezione riporti segni di trattamento non corretto invitiamo a comunicarlo immediatamente al rivenditore e a conservare i materiali dell'imballaggio. Mettere da parte lo scatolone e i materiali dell'imballaggio. Nel caso in cui un dispositivo debba essere reso alla fabbrica, è importante che lo stesso venga restituito nella propria confezione e con l'imballaggio originale.

La confezione contiene:

- DMT DLD-72 MKII
- Cavo di alimentazione con presa Euro, lunghezza: 2m
- Manuale dell'utente



CAUTION!
Keep this device away from rain and moisture!
Unplug mains lead before opening the housing!



Istruzioni di sicurezza

Ogni persona coinvolta nel processo di installazione, funzionamento e manutenzione del dispositivo deve:

- essere qualificata
- attenersi alle istruzioni del presente manuale



CAUTION! Be careful with your operations.
**With a dangerous voltage you can suffer
a dangerous electric shock when touching the wires!**



Prima di avviare la configurazione iniziale, verificare che non vi siano danni causati dal trasporto. Qualora si siano verificati danni in fase di trasporto, rivolgersi al rivenditore e non usare il sistema.

Al fine di mantenere condizioni perfette e di garantire un funzionamento sicuro, l'utente dovrà assolutamente attenersi alle istruzioni di sicurezza e agli avvertimenti indicati nel presente manuale.

Ci teniamo a sottolineare che i danni causati dalle modifiche apportate manualmente al dispositivo non sono coperti dalla garanzia.

Questo sistema non contiene componenti riutilizzabili dall'utente. Per gli interventi di manutenzione invitiamo a rivolgersi unicamente a personale qualificato.

IMPORTANTE:

Il produttore non accetterà alcuna responsabilità per eventuali danni causati dalla mancata osservanza del presente manuale o da modifiche non autorizzate apportate all'impianto.

- Evitare che il cavo di alimentazione entri in contatto con altri cavi! Maneggiare il cavo di alimentazione e tutti i cavi di corrente prestando particolare attenzione!
- Non rimuovere mai etichette informative o etichette di avvertenza dall'unità.
- Non usare mai nessun tipo di oggetto per coprire il contatto di terra.
- Non lasciare mai i cavi allentati.
- Non inserire oggetti nelle prese di ventilazione.
- Non collegare questo impianto a un pacco dimmer.
- Non accendere e spegnere l'impianto in rapida sequenza; ciò potrebbe ridurne la durata di vita.
- Non aprire il dispositivo e non modificarlo.
- Non caricare gli ingressi con un livello di segnale più grande rispetto a quello richiesto per fare in modo che la strumentazione funzioni a piena potenza.
- Servirsi dell'impianto unicamente in spazi chiusi, per evitare che entri in contatto con acqua o altri liquidi.
- Evitare le fiamme e non posizionare il dispositivo vicino a liquidi o gas infiammabili.
- Scollegare sempre la spina dalla presa di corrente quando il sistema non è in uso. Afferrare il cavo di alimentazione solo dalla presa. Non estrarre mai la spina tirando il cavo di alimentazione.
- Verificare di non usare cavi sbagliati o difettosi.
- Verificare che la tensione disponibile non sia superiore a quella indicata sul pannello posteriore.
- Verificare che il cavo di alimentazione non venga mai strozzato o danneggiato. Verificare, a cadenze periodiche, il sistema e il cavo di alimentazione.
- In fase di sostituzione del cavo di corrente o del cavo di segnale, spegnere l'interruttore di corrente o selezionare l'interruttore di modalità ingresso.
- Evitare i loop di terra! Verificare di collegare gli amplificatori di potenza e il mixer allo stesso circuito elettrico per fare in modo che vi sia la stessa fase!
- Nel caso in cui il sistema cada o venga urtato, scollegare immediatamente l'alimentazione. Rivolgersi a un tecnico qualificato per richiedere un'ispezione di sicurezza prima di continuare a usare il dispositivo.
- Nel caso in cui l'impianto sia stato esposto a grandi fluttuazioni di temperatura (ad esempio dopo il trasporto), non accenderlo immediatamente. L'aumento dell'acqua di condensa potrebbe danneggiare l'impianto. Lasciare spento il sistema fino a che non raggiunge la temperatura ambiente.
- Nel caso in cui il dispositivo DMT non funzioni correttamente, smettere immediatamente di usarlo. Imballare l'unità in modo sicuro (di preferenza con l'imballaggio originale), e farla pervenire al proprio rivenditore DMT per un intervento di assistenza.
- Le riparazioni, l'assistenza e i collegamenti elettrici sono operazioni che vanno eseguite unicamente da un tecnico qualificato.
- In caso di sostituzione servirsi unicamente di fusibili dello stesso tipo e amperaggio.
- **GARANZIA:** un anno dalla data d'acquisto.

Specifiche di funzionamento

Questo impianto non è stato progettato per un uso permanente. Delle regolari pause di funzionamento contribuiranno a garantire una lunga durata di vita dell'impianto senza difetti.

Nel caso in cui l'impianto venga usato in altri modi rispetto a quelli descritti nel presente manuale, potrebbe subire danni invalidando così la garanzia.

Qualsiasi altro uso potrebbe portare a pericoli quali ad esempio cortocircuiti, ustioni, scosse elettriche, ecc.

Rischiare di mettere in pericolo la vostra sicurezza e quella di altre persone!

Un'errata installazione potrebbe provocare gravi danni a persone e oggetti!

Collegamento alla corrente

Collegare il dispositivo alla presa di corrente servendosi del cavo di alimentazione. Prestare sempre attenzione e verificare che il cavo del colore giusto sia collegato al posto giusto.

Internazionale	Cavo UE	Cavo Regno Unito	Cavo USA	Terminale
L	MARRONE	ROSSO	GIALLO/RAME	FASE
N	BLU	NERO	ARGENTO	NULL
	GIALLO/VERDE	VERDE	VERDE	TERRA

Verificare che il dispositivo sia sempre collegato correttamente alla terra!

Un'errata installazione potrebbe provocare gravi danni a persone e oggetti!



Procedura di reso



La merce resa deve essere inviata tramite spedizione prepagata nell'imballaggio originale; non verranno emessi ticket di riferimento.

Sulla confezione deve essere chiaramente indicato un Numero RMA (Return Authorization Number, Numero di Autorizzazione Reso). I prodotti resi senza un numero RMA verranno respinti. Highlite non accetterà i beni resi e non si assume alcuna responsabilità. Contattare telefonicamente Highlite al numero 0031-455667723 o inviare un'e-mail all'indirizzo aftersales@highlite.nl e richiedere un numero RMA prima di rispeditare la merce. Essere pronti a fornire numero di modello, numero di serie e una breve descrizione della causa del reso. Imballare in modo adeguato il dispositivo; eventuali danni derivanti da un imballaggio scadente rientrano fra le responsabilità del cliente. Highlite si riserva il diritto di decidere a propria discrezione se riparare o sostituire il prodotto (i prodotti). A titolo di suggerimento, un buon imballaggio UPS o una doppia confezione sono sempre dei metodi sicuri da usare.

Nota: Nel caso in cui vi venga attribuito un numero RMA, chiediamo gentilmente di indicare le seguenti informazioni su un foglio di carta da inserire all'interno della confezione:

- 01) Il suo nome
- 02) Il suo indirizzo
- 03) Il suo numero di telefono
- 04) Una breve descrizione dei sintomi

Reclami

Il cliente ha l'obbligo di verificare i beni ricevuti alla consegna al fine di notare eventuali articoli mancanti e/o difetti visibili o di eseguire questo controllo appena dopo il nostro annuncio del fatto che la merce è a sua disposizione. I danni verificatisi in fase di trasporto sono una responsabilità dello spedizioniere; sarà quindi necessario

segnalare i danni al trasportatore al momento della ricezione della merce.

È responsabilità del cliente notificare e inviare reclami allo spedizioniere nel caso in cui un dispositivo sia stato danneggiato in fase di spedizione. I danni legati al trasporto ci dovranno essere segnalati entro un giorno dalla ricezione della merce.

Eventuali spedizioni di resi dovranno essere post-pagate in qualsiasi caso. Le spedizioni di reso dovranno essere accompagnate da una lettera che spiega la motivazione del reso. Le spedizioni di reso non-prepagate verranno rifiutate, eccezion fatta nel caso in cui sussistano indicazioni contrarie per iscritto.

I reclami nei nostri confronti vanno resi noti per iscritto o tramite fax entro 10 giorni lavorativi dalla ricezione della fattura. Dopo questo periodo di tempo i reclami non verranno più gestiti.

Dopo questo momento, i reclami verranno presi in considerazione unicamente nel caso in cui il cliente abbia rispettato tutte le sezioni dell'accordo, a prescindere dall'accordo da cui deriva l'obbligo.

Descrizione del dispositivo

Caratteristiche

Il dispositivo DMT DLD-72 è un sistema professionale composto da due monitor che va installato su rack. Può essere usato per il monitoraggio di VJ, sistemi di sorveglianza e altre configurazioni multimediali che richiedono il monitoraggio. Il dispositivo è dotato degli ingressi più comuni: BNC, RCA e S-Video. Sarà possibile regolare gli schermi con le impostazioni desiderate con menu separati per ogni schermo.

- Doppio display LCD da 7"
- Installazione in rack 3HE 19"
- Ingressi BNC, VGA, HDMI & RCA
- Schermi TFT da 7"
- Menu per regolare le impostazioni dello schermo

Panoramica

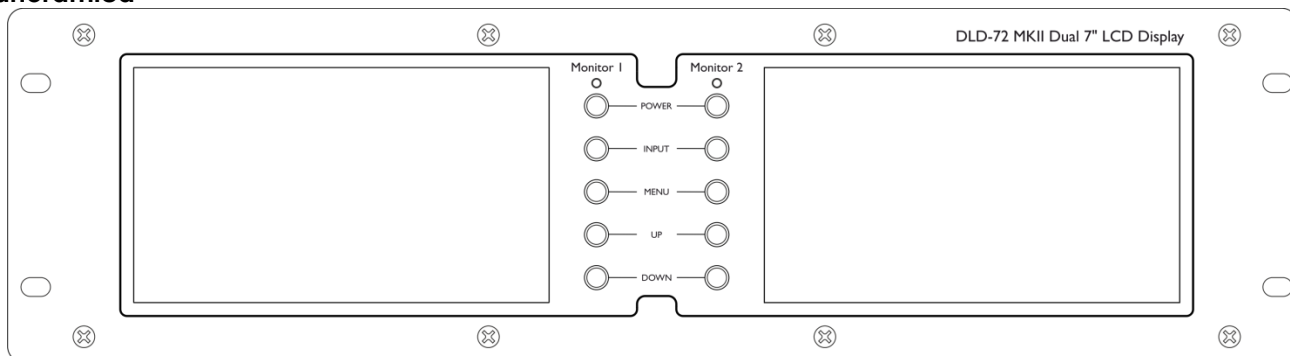

Fig. 01

Lato anteriore

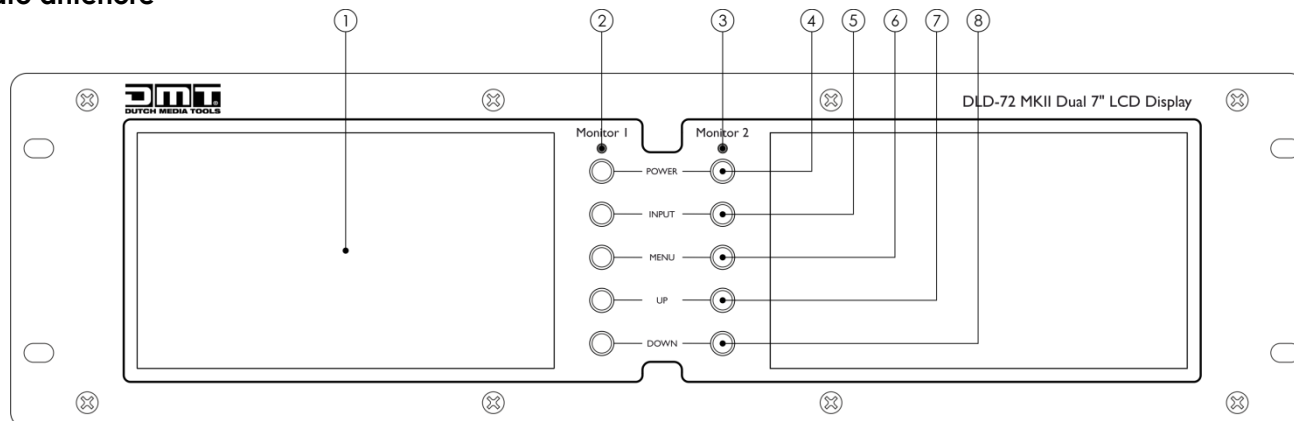

Fig. 02

01) Display LCD

02) Indicatore di alimentazione LED, Monitor 1

03) Indicatore di alimentazione LED, Monitor 2

04) Interruttore di alimentazione monitor

Premere il pulsante per attivare entrambi oppure uno solo dei due schermi.

05) Ingresso

Premere il pulsante per spostarsi fra le varie modalità: HDMI, AV1, AV2 e VGA.

06) Pulsante Menu

Premere il pulsante Menu per selezionare un (sotto)menu.

07) Toggle up

Premere il pulsante menu su per selezionare e regolare i parametri nel menu a video.

08) Toggle down

Premere il pulsante menu giù per selezionare e regolare i parametri nel menu a video.

Lato posteriore

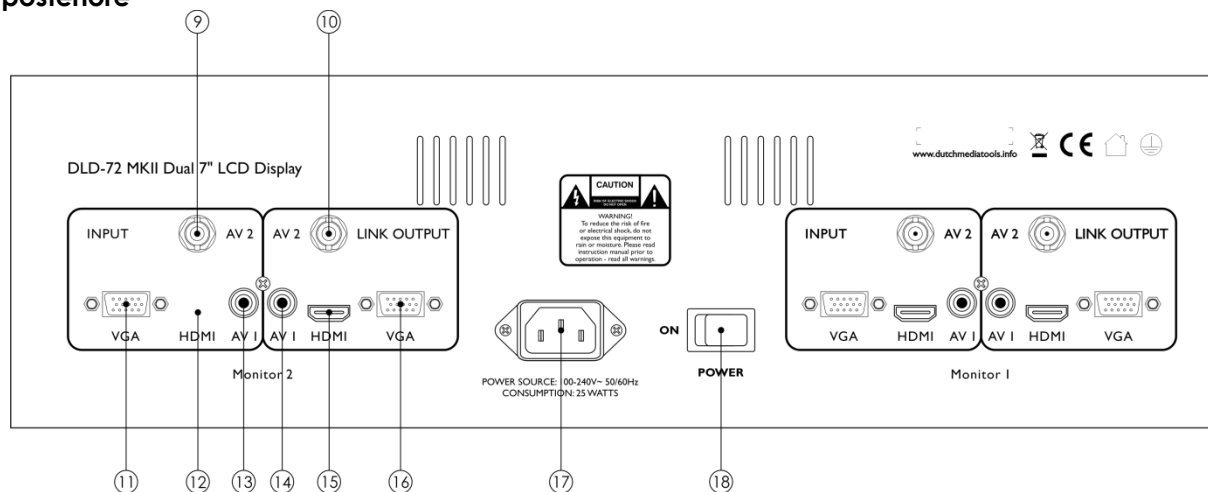

Fig. 03

09) Ingresso video BNC (AV2)

Collegare a questo ingresso l'uscita video coassiale di un dispositivo multimediale.

10) Uscita video BNC (AV2)

Collegare a questa uscita con buffer l'ingresso video coassiale di un altro monitor, schermo o set TV.

11) Ingresso VGA

Collegare a questo ingresso l'uscita video composta di un dispositivo multimediale.

12) Ingresso HDMI

Collegare il dispositivo a un laptop o a una TV e visualizzare il contenuto di questi ultimi sul dispositivo.

13) Ingresso video composito (AV1)

Collegare a questo ingresso l'uscita video composita di un dispositivo multimediale.

14) Uscita video composita (AV1)

Collegare a questa uscita con buffer l'ingresso video composito di un altro monitor, schermo o set TV.

15) Uscita HDMI

Collegare il dispositivo a un laptop o a una TV e usarli per visualizzare il contenuto del dispositivo.

16) Uscita VGA

Collegare a questa uscita l'ingresso video composito di un dispositivo multimediale.

17) Connettore di alimentazione IEC

Questo connettore è stato pensato per il collegamento del cavo di alimentazione fornito in dotazione. Collegare un'estremità del cavo di alimentazione al connettore, l'altra estremità alla presa di corrente e accendere l'interruttore **power (18)** per mettere in funzione l'unità.

18) Interruttore di alimentazione

Questo è l'interruttore di alimentazione principale. Attivare per accendere il dispositivo.

Installazione

Togliere completamente l'imballaggio dal dispositivo. Accertarsi di rimuovere tutta la gomma e l'imbottitura di plastica. Collegare tutti i cavi.

Scollegare sempre dalla presa di corrente prima delle operazioni di pulizia o di manutenzione. I danni causati dal mancato rispetto di queste indicazioni non sono coperti dalla garanzia.

Configurazione e funzionamento

Prima di collegare l'unità verificare sempre che la sorgente di alimentazione corrisponda alla tensione indicata nelle specifiche tecniche del prodotto. Le specifiche di alimentazione sono stampate sulla parte posteriore del dispositivo.

Non cercare di far funzionare un prodotto progettato per 120V con una corrente a 240V o viceversa.

Collegamento:

01) Spegner l'interruttore **power (18)**.

02) Collegare il DLD-72 MKII ai dispositivi video servendosi dei cavi adeguati.

ATTENZIONE: Verificare che l'alimentazione non sia presente in fase di collegamento dei cavi.

03) Accendere l'interruttore **power (18)**.

Configurazione di sistema

Nota: Per semplificare le istruzioni, questo manuale viene presentato dalla prospettiva del Monitor 1. La configurazione del Monitor 2 viene eseguita esattamente allo stesso modo. Fare riferimento a entrambi i monitor contemporaneamente avrebbe implicato una minore chiarezza espositiva.

Quando viene premuto il pulsante **menu (06)**, viene visualizzato il menu principale.

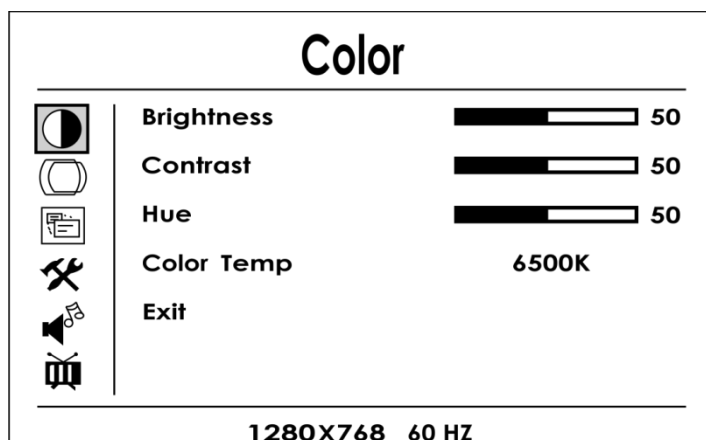

Fig. 04

Toccare i pulsanti **toggle up (07)** e **toggle down (08)** per procedere alle seguenti schermate menu:

01) Colore

02) Regolazione

03) OSD

04) Funzione

05) Esci

Funzioni

01) Colore

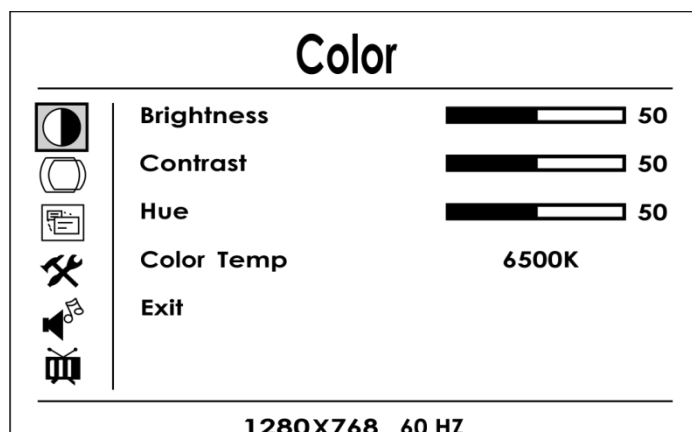

Fig. 05

Mentre ci si trova nel Menu, premere nuovamente il pulsante **menu (06)**. Ora, sotto alla voce BRIGHTNESS (LUMINOSITÀ) compare una sottile riga blu.

La riga blu indica il parametro sottoposto a regolazione.

Per regolare uno dei parametri, toccare i pulsanti **toggle up (07)** o **toggle down (08)**.

La riga blu si sposta rispettivamente verso l'alto o verso il basso.

Dopo aver scelto quale dei parametri modificare, premere nuovamente il pulsante **menu (06)** per vedere le varie opzioni collegate. Per scegliere una di queste opzioni, premere il pulsante **menu (06)**. Cfr. Fig. 06.

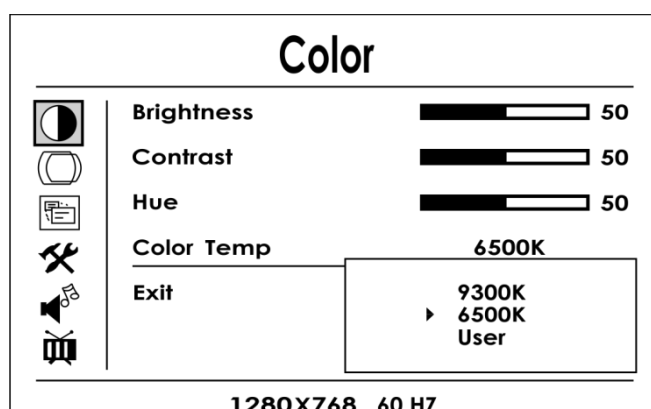

Fig. 06

Per tornare indietro di un passaggio, premere il pulsante **input (05)**. Il display torna alla sotto-schermata menu precedentemente visualizzata.

I restanti parametri vengono presentati in barre regolabili (Brightness, Contrast and Hue / Luminosità, Contrasto e Tinta) e possono essere regolati aumentando o diminuendo i valori servendosi rispettivamente dei pulsanti **toggle down (08)** o **toggle up (07)**.

Nota: Premere il tasto **menu (06)** per far comparire una barra parametro in colore blu. Se la barra è bianca non è possibile eseguire la regolazione.

02) Regolazione

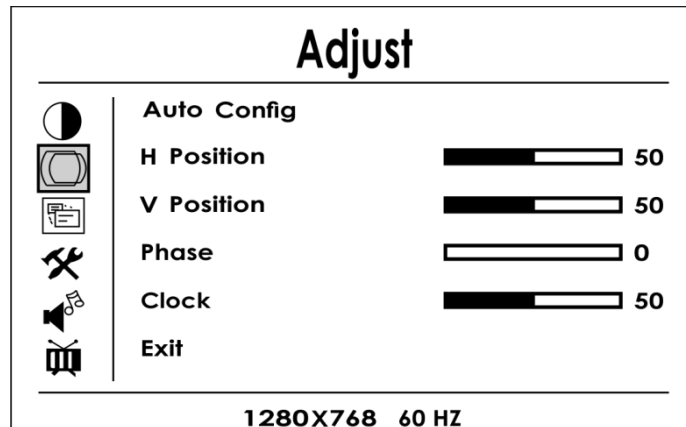

Fig. 07

Da questa schermata è possibile regolare i parametri di visualizzazione di base, quali ad esempio:
 Configurazione automatica (On/Off),
 Posizione orizzontale, Posizione verticale, Fase e Orologio.

03) OSD

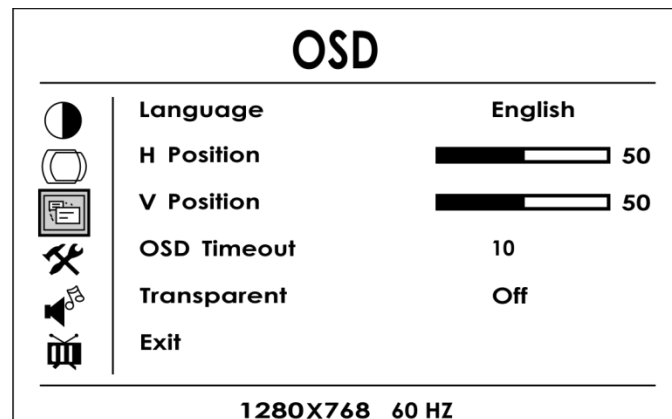

Fig. 08

Da questa schermata è possibile modificare i parametri della schermata menu, quali ad esempio:
 Posizione orizzontale, Posizione verticale
 Timeout OSD (il lasso di tempo dopo il quale scompare la schermata menu se non viene premuto nessun pulsante) e Trasparenza (la gamma di regolazione varia da Off a 7 – rispettivamente, da completamente non-trasparente a completamente trasparente).

Il menu è presente in 10 diverse versioni linguistiche. Cfr. Fig. 09.



Fig. 09

04) Funzione

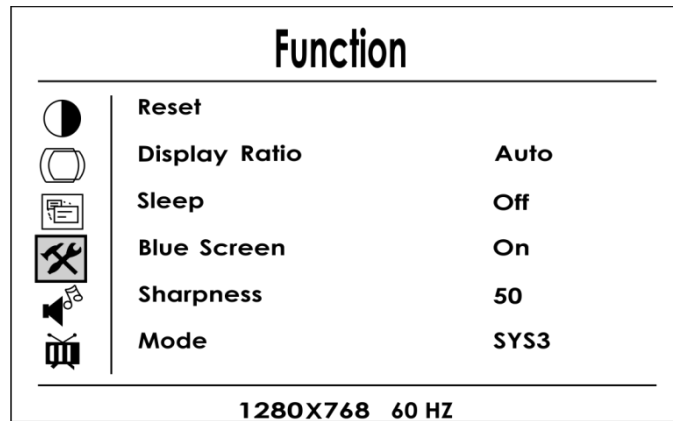

Fig. 10

Da questa schermata è possibile modificare i seguenti parametri:

- **Rapporto display**
- **Spegnimento**
- **Schermata blu**
- **Nitidezza**
- **Modalità**
- **Esci**

In fase di modifica del **Rapporto display**, sarà possibile selezionare uno dei tre preset risoluzione schermo (16x9, 4x3 e Auto). Cfr. Fig. 11.

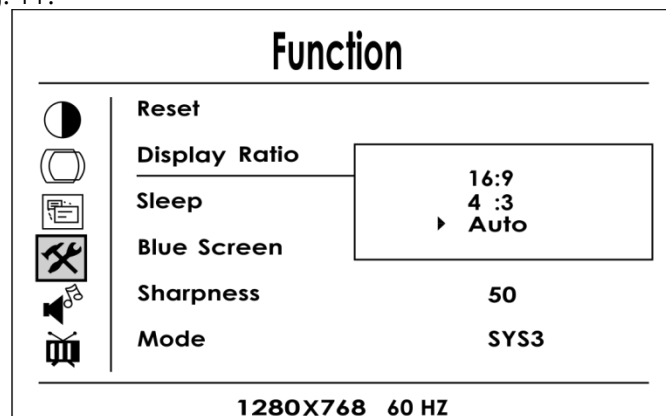

Fig. 11

In fase di modifica dell'impostazione **Spegnimento**, sarà possibile impostare il lasso di tempo dopo il quale il dispositivo accede alla modalità stand-by, se non viene usato. Cfr. Fig. 12.

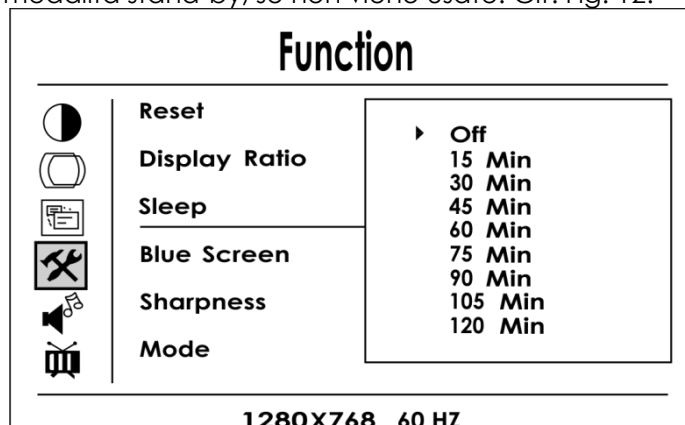

Fig. 12

Sarà inoltre possibile impostare se la funzionalità **Schermo blu** è accesa o spenta. Definisce il colore del display prima che l'unità sia connessa a un altro dispositivo esterno. Cfr. Fig. 13.

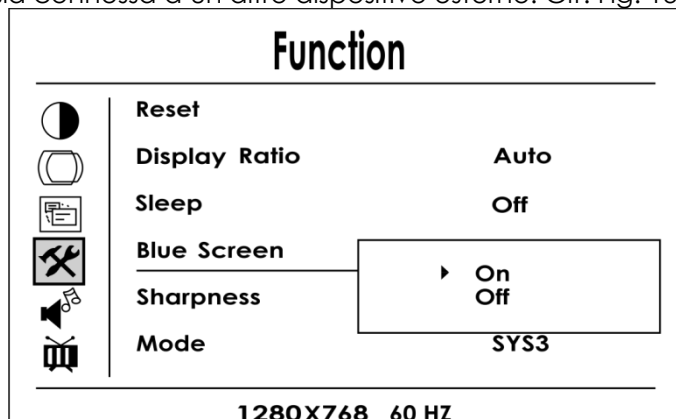

Fig. 13

In fase di modifica della **Modalità**, sarà possibile scegliere fra quattro preset display. Cfr. Fig. 14.

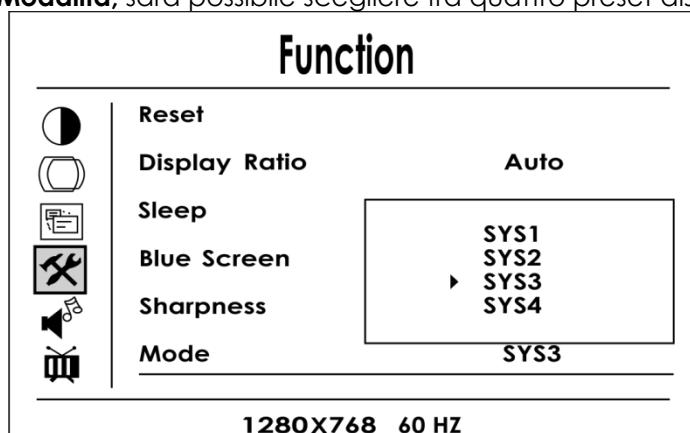

Fig. 14

- **SYS1** – flip specchio
- **SYS2** – flip orizzontale
- **SYS3** – vista normale
- **SYS4** – flip orizzontale e specchio

05) Esci

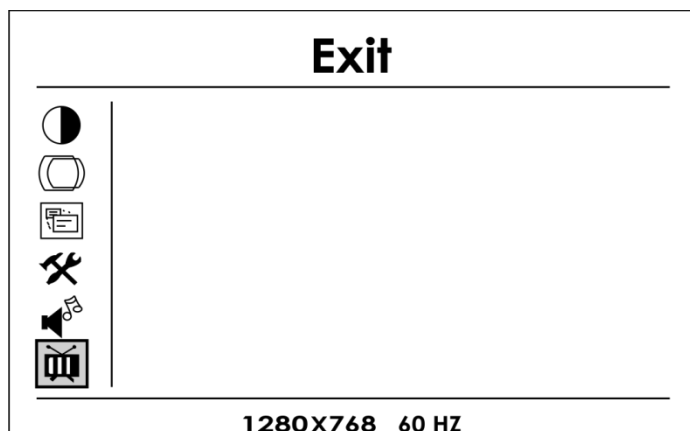

Fig. 15

La schermata menu **Esci** può essere usata per annullare la modifica dei parametri di visualizzazione oltre che per accedere alla modalità di visualizzazione.

Nota: L'altro modo per uscire dal menu consiste nel premere ripetutamente il pulsante **input (05)**, sul pannello anteriore, fino a che non scompare la schermata menu.

Manutenzione

Il dispositivo DMT DLD-72 MKII richiede una manutenzione pressoché nulla. L'unità va comunque tenuta pulita. Scollegare l'alimentazione, quindi pulirla con un panno inumidito. Non immergere in liquidi. Non usare alcol o solventi.

Tenere puliti i collegamenti. Scollegare l'alimentazione, quindi pulire i collegamenti audio con un panno inumidito. Verificare che i collegamenti siano completamente asciutti prima di collegare la strumentazione o fornire energia elettrica.

Guida alla risoluzione dei problemi

DMT DLD-72 MKII.

Questa guida alla risoluzione dei problemi è stata pensata per risolvere problemi semplici. Nel caso in cui si verifichi un problema, attenersi ai seguenti passaggi della seguente procedura in ordine fino a che non si trova una soluzione. Una volta che il dispositivo funziona correttamente, non eseguire nessuno dei seguenti passaggi.

- 01)** Nel caso in cui il dispositivo non funzioni correttamente, scollegarlo dalla presa di corrente.
- 02)** Verificare l'alimentazione a parete, i cavi, i collegamenti, ecc.
- 03)** Nel caso in cui i precedenti punti sembrano essere in regola, collegare nuovamente l'unità alla presa di corrente.
- 04)** Nel caso in cui non accada nulla dopo 30 secondi, scollegare il dispositivo.
- 05)** Rendere il dispositivo al proprio rivenditore DMT.

Specifiche tecniche del prodotto

Alimentazione:	CA 100V-240V, 50/60 Hz
Consumo di corrente:	25 Watt
Tipo di display:	7" TFT
Connettore di corrente:	Presca Euro
Connettori d'ingresso:	BNC, VGA, HDMI, RCA
Connettori di uscita:	BNC, VGA, HDMI, RCA
Dimensioni:	482 x 133 x 79 mm (LxPxA) 19 inch x 3HE (LxA)
netto:	2,3Kg

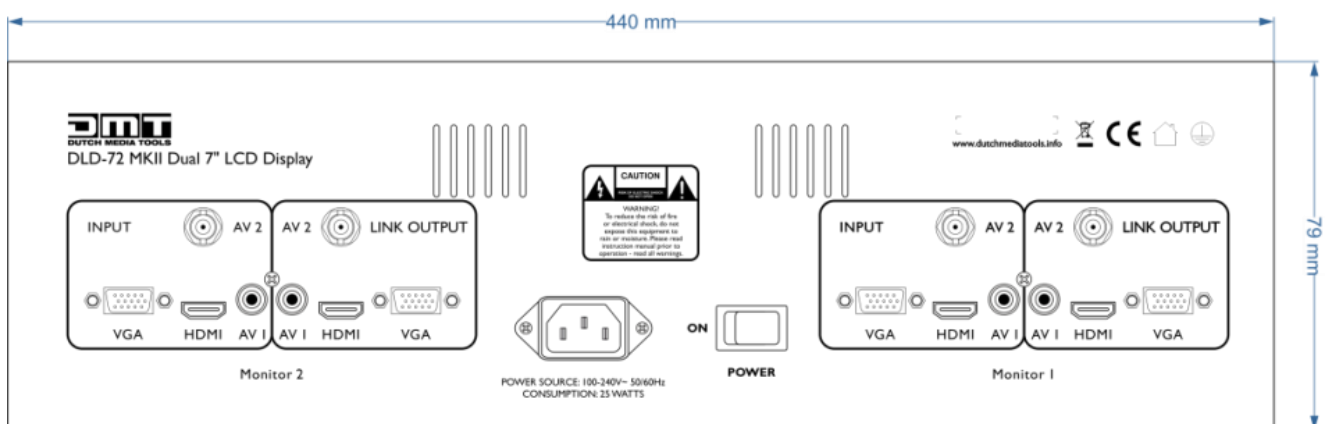
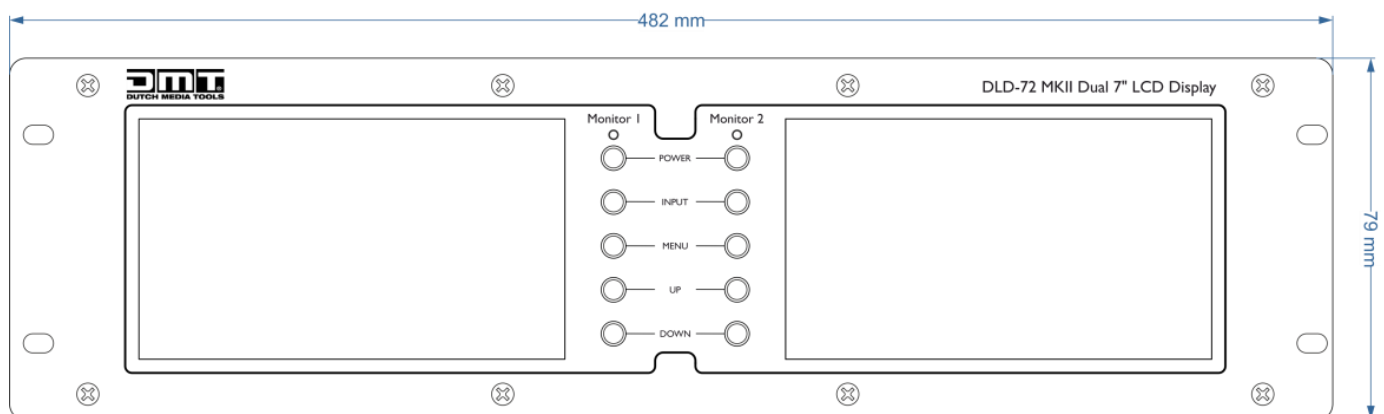

Il design e le specifiche tecniche del prodotto sono soggette a variazioni senza preavviso.



Sito web: www.DutchMediaTools.info
Email: service@highlite.nl



©2014 D.M.T.