

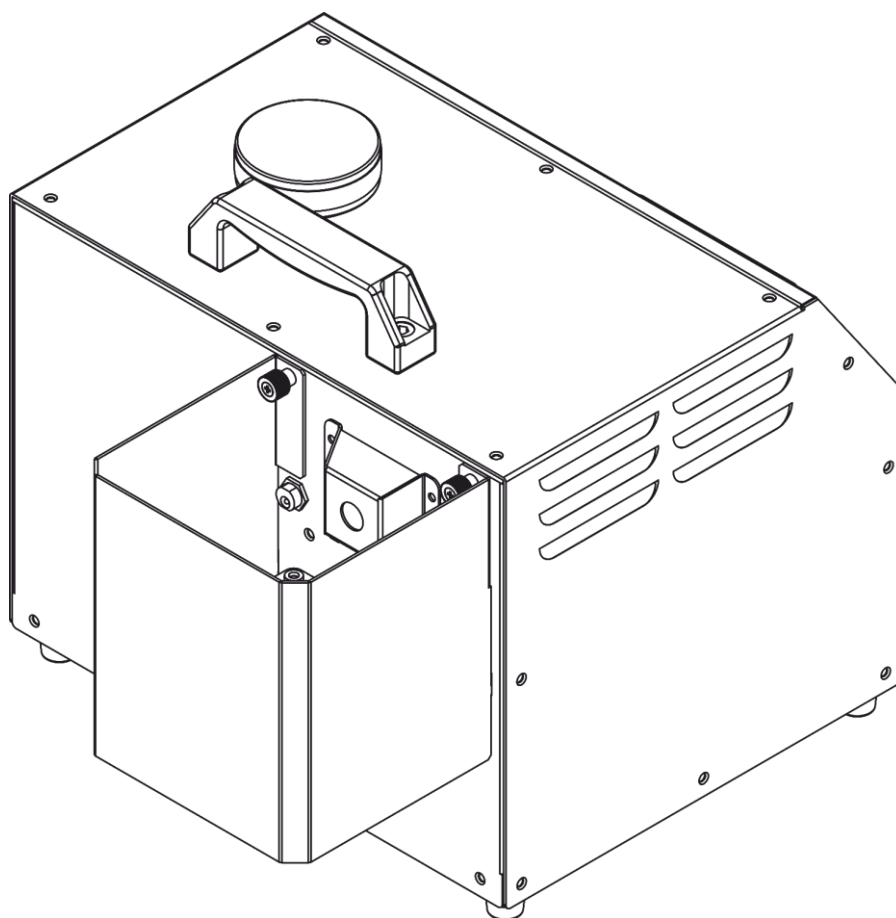

MANUALE



ITALIANO

Mistique

V1

Codice di ordine: 60769

Sommario

Avvertenza	3
Istruzioni di sicurezza	3
Uso di CO ₂	6
Specifiche di funzionamento	6
Procedura di reso	7
Reclami.....	7
Descrizione del dispositivo	8
Lato anteriore	9
Lato posteriore	10
Installazione	11
Configurazione e funzionamento	12
Togliere il coperchio e la ventola per modificare la direzione di uscita.	12
Avvio.....	13
Modalità di controllo.....	15
Un'unità Mistique (modalità indipendente)	15
Più unità Mistique (Controllo DMX)	15
Collegamento dei dispositivi	17
Cablaggio dati.....	17
Pannello di controllo	18
Modalità di controllo.....	18
Assegnazione degli indirizzi DMX	18
Panoramica menu	19
Menu principale Opzioni	23
Menu di Stato	24
1. Timer 1	25
1.1 Intervallo.....	25
1.2 Durata.....	26
1.3 Livello di uscita	26
1.4 Livello ventola	27
2. Timer 2	27
3. Canale DMX	28
3.1 Indirizzo	28
3.2 Modalità canale.....	29
3.3 Modalità Link	30
3.4 Modalità Wireless.....	30
4. Spegnimento	31
5. Manuale	32
5.1 Livello di uscita	32
5.2 Livello ventola	33
6. Pulizia.....	33
7. Riscaldatore	34
8. Menu	35
8.1 Configurazione DMX.....	35
8.1.1 Indirizzo	36
8.1.2 Modalità Canale	37
8.1.3 Modalità Link	37
8.1.4 Modalità Wireless.....	38
8.2 Informazioni	38
8.2.1 Versione Software	39
8.2.2 Segnale Wireless	40
8.2.3 Temperatura.....	41
8.2.4 Pressione.....	41
8.2.5 Ore di funzionamento	42
8.3 Configurazione	42

8.3.1 Retroilluminazione LCD.....	43
8.3.2 Avvio automatico	43
8.3.3 Ripristino delle impostazioni di fabbrica	44
8.3.4 Lingua	45
8.3.5 Aggiornamento software	45
8.3.6 Suono tastierino	47
Canali DMX	48
1 canale	48
3 canali	48
5 canali	48
Manutenzione	49
Procedura di pulizia automatica.....	49
Meccanismo di protezione automatica	49
Pulizia della ventola.....	49
Pulizia dell'O-Ring	50
Sostituzione di un fusibile	50
Guida alla risoluzione dei problemi	51
Messaggio Elenco degli errori	51
Specifiche tecniche del prodotto	52
Dimensioni	53
Note	54

Avvertenza



Per la vostra sicurezza vi invitiamo a leggere con attenzione il presente manuale prima di iniziare le operazioni di configurazione!



Istruzioni per il disimballaggio

Al momento della ricezione del prodotto, aprire con delicatezza la confezione e verificarne i contenuti al fine di accertarsi che tutte le componenti siano presenti e che siano state ricevute in buone condizioni. Nel caso in cui alcune componenti risultino danneggiate in seguito al trasporto o ancora nel caso in cui la confezione riporti segni di trattamento non corretto invitiamo a comunicarlo immediatamente al rivenditore e a conservare i materiali dell'imballaggio. Mettere da parte lo scatolone e i materiali dell'imballaggio. Nel caso in cui un dispositivo debba essere reso alla fabbrica, è importante che lo stesso venga restituito nella propria confezione e con l'imballaggio originale.

La confezione contiene:

- Mistique
- Cavo di alimentazione professionale True1 (lunghezza: 1,5 m)
- Manuale dell'utente

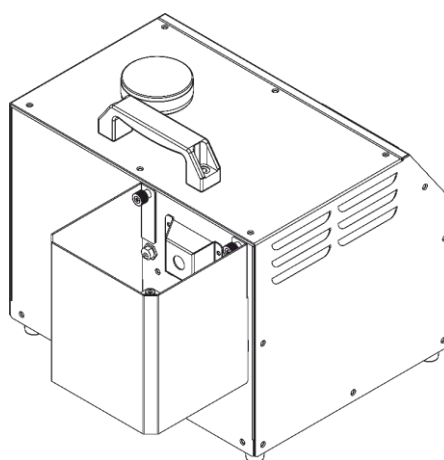

ATTENZIONE!
Tenere questo dispositivo lontano da pioggia e umidità!
Scollegare il cavo di alimentazione prima di aprire l'alloggiamento!



Istruzioni di sicurezza

Ogni persona coinvolta nel processo di installazione, funzionamento e manutenzione del dispositivo deve:

- essere qualificata
- attenersi alle istruzioni del presente manuale



ATTENZIONE! Prestare attenzione in fase di utilizzo.
Le tensioni pericolose possono provocare pericolose scosse elettriche quando vengono toccati i cavi!



Prima di avviare la configurazione iniziale, verificare che non vi siano danni causati dal trasporto. Qualora si siano verificati danni in fase di trasporto, rivolgersi al rivenditore e non usare il dispositivo.

Al fine di mantenere condizioni perfette e di garantire un funzionamento sicuro, l'utente dovrà assolutamente attenersi alle istruzioni di sicurezza e agli avvertimenti indicati nel presente manuale. Ci teniamo a sottolineare che i danni causati dalle modifiche apportate manualmente al dispositivo non sono coperti dalla garanzia.

Questo dispositivo non contiene componenti riutilizzabili dall'utente. Per gli interventi di manutenzione invitiamo a rivolgersi unicamente a personale qualificato.

IMPORTANTE:

Il produttore non accetterà alcuna responsabilità per eventuali danni causati dalla mancata osservanza del presente manuale o da modifiche non autorizzate apportate al dispositivo.

- Evitare che il cavo di alimentazione entri in contatto con altri cavi! Maneggiare il cavo di alimentazione e tutti i cavi di corrente prestando particolare attenzione!
- Scollegare sempre la spina dalla presa di corrente quando il dispositivo non è in uso o prima di procedere alle operazioni di pulizia! Afferrare il cavo di alimentazione solo dalla presa. Non estrarre mai la spina tirando il cavo di alimentazione.
- Non rimuovere mai etichette informative o etichette di avvertenza dall'unità.
- Non usare mai nessun tipo di oggetto per coprire il contatto di terra.
- Non puntare mai l'ugello di emissione del fumo direttamente verso delle persone.
- Non puntare mai l'ugello di emissione del fumo direttamente verso fiamme libere.
- Non aggiungere mai liquidi infiammabili di alcun tipo (olio, gas, profumo), al liquido per haze.
- Non bere mai il liquido per haze. Nel caso in cui venga ingerito, contattare immediatamente un medico. Nel caso in cui il liquido per haze entri in contatto con la pelle o con gli occhi, risciacquare abbondantemente con acqua.
- Non chiudere mai a chiave camere piene di haze. Rischio: panico fra le persone chiuse all'interno!
- Non usare mai il dispositivo senza interruzioni! L'emissione dovrebbe essere attiva solo per brevi periodi di tempo.
- Non inserire oggetti nelle prese di ventilazione.
- Non aprire il dispositivo e non modificarlo.
- Non collegare questo dispositivo a un pacco dimmer.
- Non accendere e spegnere il dispositivo in rapida sequenza; ciò potrebbe ridurne la durata di vita.
- Non toccare l'emissione di haze a mani nude mentre il dispositivo è in funzione (l'emissione diventa molto calda).
- Non scuotere il dispositivo. Evitare di esercitare una pressione elevata in fase di installazione o utilizzo del dispositivo.
- Servirsi del dispositivo unicamente in spazi chiusi, per evitare che entri in contatto con acqua o altri liquidi.
- Usare l'haze unicamente in stanze ben ventilate.
- Usare solo liquido per haze di alta qualità, conformemente a quanto consigliato dal vostro rivenditore (codice d'ordine: [60569](#)). Altri liquidi per haze potrebbero portare a risultati meno d'effetto.
- Evitare le fiamme e non posizionare il dispositivo vicino a liquidi o gas infiammabili.
- Verificare sempre che ci sia liquido a sufficienza nel serbatoio del liquido per haze.
- Lasciare sempre uno spazio libero di almeno 50 cm intorno ai lati e alla parte superiore dell'unità.
- Lasciare sempre uno spazio libero di almeno 50 cm intorno all'unità al fine di garantirne la corretta ventilazione.
- Scollegare sempre il dispositivo dalla bombola di CO₂ e anche il tubo, quando il dispositivo non viene usato o prima delle operazioni di pulizia! Maneggiare sempre il tubo CO₂ con cura. Non tirare mai il tubo del CO₂ in modo poco delicato.
- Verificare che il dispositivo non sia esposto a calore estremo, umidità o polvere.
- Verificare che tutti i dispositivi di sicurezza necessari siano in buone condizioni e funzionino correttamente.
- Verificare che il tubo del CO₂ non venga mai strozzato o danneggiato. Verificare, a cadenze periodiche, il dispositivo e il tubo del CO₂.
- Nel caso in cui il testo e/o le icone siano mancanti, danneggiate o illeggibili sul dispositivo Mistique, provvedere alla loro sostituzione.
- Svuotare sempre il serbatoio prima di spedire o trasportare l'unità.
- Tenere sempre chiuso il coperchio del serbatoio in fase di funzionamento.
- Tenere sempre in posizione verticale la macchina dell'haze.
- Scollegare sempre il dispositivo Mistique prima di riempire il serbatoio.
- Il dispositivo va usato unicamente da persone adulte. La macchina dell'haze deve essere installata fuori dalla portata dei bambini. Non lasciare mai l'unità in funzione senza che la stessa sia sorvegliata. Lasciare installata la griglia di protezione dell'ugello nel caso in cui la macchina venga usata in presenza di bambini.
- Tenere sempre l'ugello ad almeno 50 cm di distanza da qualsiasi altro oggetto in fase di funzionamento.

- Verificare che la tensione disponibile non sia superiore a quella indicata sul pannello posteriore.
- Verificare che il cavo di alimentazione non venga mai strozzato o danneggiato. Verificare, a cadenze periodiche, il dispositivo e il cavo di alimentazione.
- Verificare che la sezione delle prolunghe e dei cavi di alimentazione sia sufficiente rispetto al consumo energetico previsto del dispositivo.
- L'estremità del cavo o la presa femmina nel dispositivo non devono mai essere sotto sforzo. Il dispositivo deve sempre disporre di un quantitativo sufficiente di cavo libero. In caso contrario il cavo si potrebbe danneggiare, provocando scosse elettriche letali.
- Nel caso in cui il cavo esterno fosse danneggiato, dovrà essere sostituito da un tecnico qualificato.
- Nel caso in cui il dispositivo cada o venga urtato, scollegare immediatamente l'alimentazione. Rivolgersi a un tecnico qualificato per richiedere un'ispezione di sicurezza prima di continuare a usare il dispositivo.
- Nel caso in cui il dispositivo sia stato esposto a grandi fluttuazioni di temperatura (ad esempio dopo il trasporto), attendere prima di accenderlo. L'aumento dell'acqua di condensa potrebbe danneggiare il dispositivo. Lasciare spento il dispositivo fino a che non raggiunge la temperatura ambiente.
- Nel caso in cui il dispositivo Mistique non funzioni correttamente, smettere immediatamente di usarlo. Estrarre tutto il liquido per haze dal serbatoio, imballare l'unità in modo sicuro (di preferenza con l'imballaggio originale), e farla pervenire al proprio rivenditore Showtec per un intervento di assistenza.
- In caso di sostituzione servirsi unicamente di fusibili dello stesso tipo e amperaggio.
- Il vapore dell'haze nel punto di emissione è sotto pressione ed è molto caldo.
- L'ugello di uscita si surriscalda molto quando è in funzione (300°C). Tenere i materiali infiammabili ad almeno 50 cm di distanza dall'ugello.
- L'uso del liquido per haze è consentito unicamente alle persone adulte.
- L'uso del liquido per haze è consentito unicamente alle persone adulte!
- La densità del liquido haze deve essere suddivisa in modo tale che vi sia sempre una visuale di almeno 5 metri. Pericolo di episodi di ansia a causa dell'impossibilità di orientarsi!
- Il produttore non accetterà alcuna responsabilità per danni causati da un cattivo uso o da un'installazione scorretta del dispositivo.
- In ogni stanza piena di haze deve essere presente una persona competente incaricata della supervisione.
- Lasciar raffreddare prima di pulire o eseguire interventi di manutenzione.
- In fase di installazione del dispositivo, fornire illuminazione sufficiente alle zone circostanti.
- L'utente è responsabile del corretto posizionamento e utilizzo del dispositivo Mistique. Il produttore non accetterà responsabilità per situazioni poco sicure, incidenti, danni causati da:
 - Uso scorretto o installazione sbagliata del dispositivo.
 - Avvertimenti o istruzioni ignorate secondo quanto indicato nel presente manuale.
 - Uso del dispositivo Mistique per fini o condizioni diverse da quelle indicate nel manuale.
 - Modifiche al dispositivo Mistique. Ciò comprende l'uso di componenti non originali.
 - Manutenzione non adeguata.
 - La rimozione non autorizzata di simboli di sicurezza, coperchi e / o dispositivi di sicurezza.
 - L'uso scorretto del dispositivo Mistique.
- Le riparazioni, l'assistenza e i collegamenti elettrici sono operazioni che vanno eseguite unicamente da un tecnico qualificato.
- **GARANZIA:** un anno dalla data d'acquisto.



ATTENZIONE!

Non eseguire le riparazioni da soli!
In caso di dubbi contattare sempre service@highlite.com!



ATTENZIONE!
Attenersi a tutte le avvertenze e le linee guida all'interno
durante l'installazione / il funzionamento!
In caso contrario potrebbe causare gravi lesioni o perfino morte !!!



Uso di CO₂



Il dispositivo Mistique si serve di CO₂ liquido o gassoso. L'applicazione del CO₂ prevede gravi rischi. Accertarsi di essere ben informati in merito ai rischi prima dell'installazione e/o dell'uso del dispositivo. Servirsi di sempre di bombole di CO₂, tubi e collegamenti approvati. Rivolgersi sempre al proprio fornitore di CO₂ per informazioni in merito a regolamenti e istruzioni per operazioni sicure di installazione e uso.

Showtec non è responsabile per situazioni poco sicure, incidenti e danni che sono il risultato di operazioni errate con il gas CO₂ e con bombole a gas CO₂.

 Installazioni non adeguate e/o uso di una macchina alimentata a CO₂ e di bombole di CO₂ può portare a decesso oltre che a gravi infortuni. Attenersi sempre alle istruzioni di questo manuale, alle istruzioni del fornitore di CO₂ oltre che alle istruzioni degli enti locali.

Specifiche di funzionamento

- Questo dispositivo non è stato progettato per un uso permanente. Delle regolari pause di funzionamento contribuiranno a garantire una lunga durata di vita del dispositivo senza difetti.
- La temperatura ambiente massima $t_a = 40^\circ\text{C}$ non deve mai essere superata.
- L'umidità relativa non deve superare il 50% con una temperatura ambiente di 40°C .
- Nel caso in cui il dispositivo venga usato in altri modi rispetto a quelli descritti nel presente manuale, potrebbe subire danni invalidando così la garanzia.
- Qualsiasi altro uso potrebbe portare a pericoli quali ad esempio cortocircuiti, ustioni, scosse elettriche, incidenti, ecc.

 Ipotizziamo che lei, i suoi dipendenti e altre persone che entrano in contatto col dispositivo Mistique conoscano le modalità di gestione della macchina. Ciò comprende: uso corretto, manutenzione e riparazione del dispositivo Mistique secondo quanto descritto nel presente manuale. I dipendenti dovrebbero avere familiarità con l'uso delle macchine grazie a percorsi di formazione e/o grazie all'esperienza. 

Un'errata installazione potrebbe provocare gravi danni a persone e oggetti!

Rischiare di mettere in pericolo la vostra sicurezza e quella di altre persone!

Showtec esclude la responsabilità per situazioni poco sicure, incidenti e danni che sono il risultato di:

- Il mancato rispetto delle avvertenze o delle normative secondo quanto delineato sul dispositivo Mistique oppure sul presente manuale.
- L'uso per altri fini o in circostanze diverse da quelle delineate in questa documentazione.
- Modifiche al dispositivo Mistique. Ciò comprende anche la sostituzione di pezzi di ricambio diversi da quelli originali.
- Manutenzione insufficiente.
- Rimozione non autorizzata dei cappucci di sicurezza e/o delle protezioni.
- Uso non competente della macchina.

Showtec non è responsabile delle eventuali perdite consequenziali qualora la macchina Mistique si rompa.

Questo manuale dell'utente è stato redatto con la massima cura possibile. Showtec non può essere ritenuta responsabile degli eventuali errori commessi in fase di pubblicazione o delle conseguenze degli stessi.

Collegamento alla corrente

Collegare il dispositivo alla presa di corrente servendosi del cavo di alimentazione.

Prestare sempre attenzione e verificare che il cavo del colore giusto sia collegato al posto giusto.

Internazionale	Cavo UE	Cavo Regno Unito	Cavo USA	Terminale
L	MARRONE	ROSSO	GIALLO/RAME	FASE
N	BLU	NERO	ARGENTO	NEUTRO
	GIALLO/VERDE	VERDE	VERDE	PROTEZIONE CON MESSA A TERRA

Verificare che il dispositivo sia sempre correttamente collegato alla terra!

Un'errata installazione potrebbe provocare gravi danni a persone e oggetti!



Procedura di reso



La merce resa deve essere inviata tramite spedizione prepagata nell'imballaggio originale; non verranno emessi ticket di riferimento.

Sulla confezione deve essere chiaramente indicato un Numero RMA (Return Authorization Number, Numero di Autorizzazione Reso). I prodotti resi senza un numero RMA verranno respinti. Highlite non accetterà i beni resi e non si assume alcuna responsabilità. Contattare telefonicamente Highlite al numero 0031-455667723 o inviare un'e-mail all'indirizzo offersales@highlite.com e richiedere un numero RMA prima di rispeditare la merce. Essere pronti a fornire numero di modello, numero di serie e una breve descrizione della causa del reso. Imballare in modo adeguato il dispositivo; eventuali danni derivanti da un imballaggio scadente rientrano fra le responsabilità del cliente. Highlite si riserva il diritto di decidere a propria discrezione se riparare o sostituire il prodotto (i prodotti). A titolo di suggerimento, un buon imballaggio UPS o una doppia confezione sono sempre dei metodi sicuri da usare.

Nota: Nel caso in cui vi venga attribuito un numero RMA, chiediamo gentilmente di indicare le seguenti informazioni su un foglio di carta da inserire all'interno della confezione:

- 01) Il suo nome
- 02) Il suo indirizzo
- 03) Il suo numero di telefono
- 04) Una breve descrizione dei sintomi

Reclami

Il cliente ha l'obbligo di verificare i beni ricevuti alla consegna al fine di notare eventuali articoli mancanti e/o difetti visibili o di eseguire questo controllo appena dopo il nostro annuncio del fatto che la merce è a sua disposizione. I danni verificatisi in fase di trasporto sono una responsabilità dello spedizioniere; sarà quindi necessario segnalare i danni al trasportatore al momento della ricezione della merce.

È responsabilità del cliente notificare e inviare reclami allo spedizioniere nel caso in cui un dispositivo sia stato danneggiato in fase di spedizione. I danni legati al trasporto ci dovranno essere segnalati entro un giorno dalla ricezione della merce.

Eventuali spedizioni di resi dovranno essere post-pagate in qualsiasi caso. Le spedizioni di reso dovranno essere accompagnate da una lettera che spiega la motivazione del reso. Le spedizioni di reso non-prepagate verranno rifiutate, eccezion fatta nel caso in cui sussistano indicazioni contrarie per iscritto. I reclami nei nostri confronti vanno resi noti per iscritto o tramite fax entro 10 giorni lavorativi dalla ricezione della fattura. Dopo questo periodo di tempo i reclami non verranno più gestiti.

Dopo questo momento, i reclami verranno presi in considerazione unicamente nel caso in cui il cliente abbia rispettato tutte le sezioni dell'accordo, a prescindere dall'accordo da cui deriva l'obbligo.

Descrizione del dispositivo

Caratteristiche

Il dispositivo Mistique è una macchina hazer potente. Questo hazer produce una nebbia molto fine data la combinazione di CO₂ a bassa pressione e un liquido per Hazer dedicato per la macchina Mistique a base di olio.

- Tensione in ingresso: 100-240VAC, 50/60Hz
- Consumo di corrente: 1250W max
- Tempo di riscaldamento: inferiore a 8 min.
- Livello di uscita massimo: 140 m³/min
- Direzione di uscita: Su, giù, avanti
- Regolazione uscita: 5-40psi
- Capienza del serbatoio: 2,5 L
- Tipo di liquido: Solo MHL-2
- Consumo di liquido: 120ml/ora (@40psi)
- Tipo di gas: CO₂ o N₂
- Consumo di Gas: 0,36Kg/ora (@ 40psi)
- Pressione del Gas: Da 50 a 60 psi / da 3,4 a 4.1 bar max.
- sul dispositivo: Touchscreen TFT LCD alimentato a batteria
- Modalità di controllo: Modalità manuale, modalità timer 2x, controllo DMX, controllo DMX wireless.
- Modalità DMX: 1, 3, 5 canali
- Colore: Nero
- Alloggiamento: Metallo & Plastica con ritardante di fiamma
- Collegamento dati: Ingresso e uscita Neutrik XLR, 5 poli & 3 poli
- Collegamento a gas: Q-lock maschio
- Collegamento di corrente: Ingresso & Uscita Neutrik Powercon True1
- Ambiente di lavoro: +5°C ~ 45°C
- Protezione ingresso: IP-20
- Velocità della ventola 20-100%
- La nebbia molto uniforme e fine evita che si crei l'"effetto nuvola" sul palco
- Funzionamento estremamente silenzioso grazie all'alimentazione a CO₂
- La potenza e la velocità della ventola sono controllabili in modalità remota tramite DMX e W-DMX
- Configurazione veloce e facile col sistema di tubi Q-lock CO₂
- Fusibile automatico: 8A/250V
- Dimensioni: 503 x 334 x 310 mm (lunghezza x larghezza x altezza)
- Peso: 17 kg

Nota: Il dispositivo Mistique richiede un collegamento CO₂ con un serbatoio di gas per creare l'effetto haze.

Accessori opzionali:

[60569](#) – Liquido per Hazer MHL-2

[61017](#) – Tubo Q-Lock CO₂ 3/8

[61019](#) – Regolatore Q-Lock CO₂

[61021](#) – Connettore Q-Lock CO₂ 90° 3/8

Lato anteriore

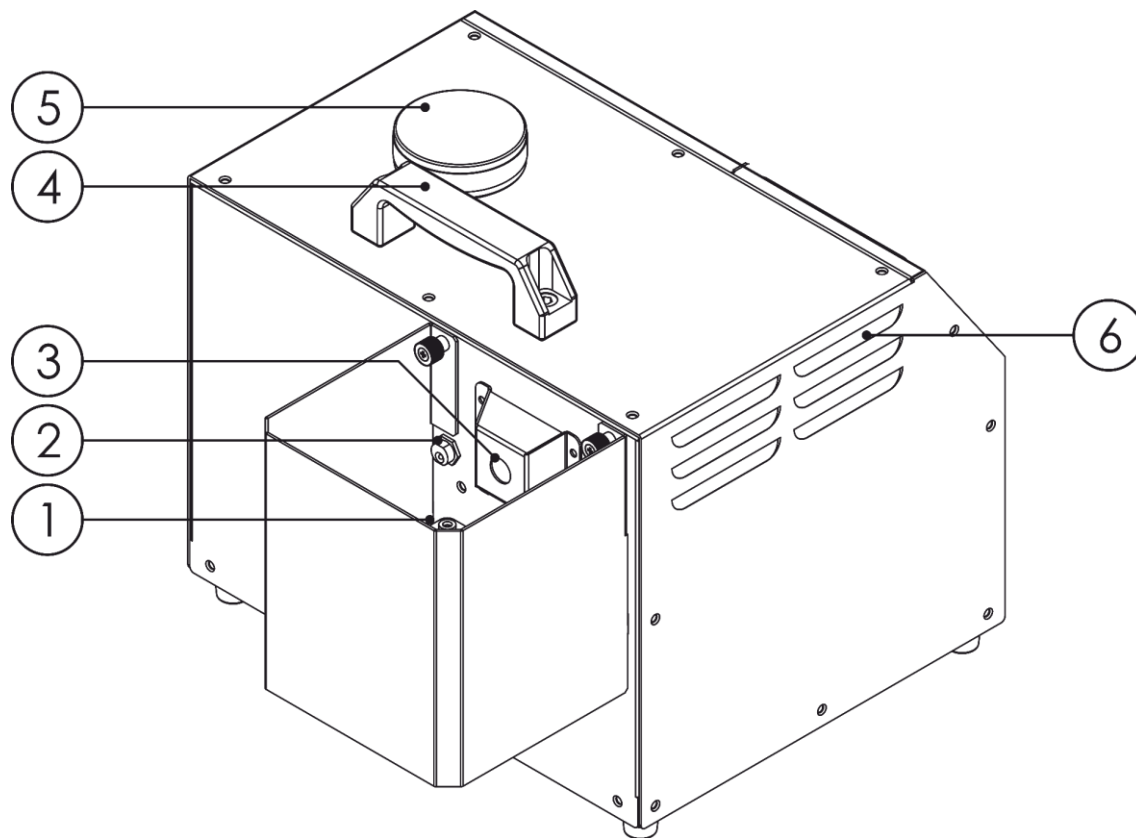

Fig. 01

- 01) Ventola
- 02) Collegare all'adattatore per alimentare la ventola
- 03) Ugello di uscita
- 04) Impugnatura di trasporto
- 05) Serbatoio del liquido MHL (2,5 L)
- 06) Ventilazione

Lato posteriore

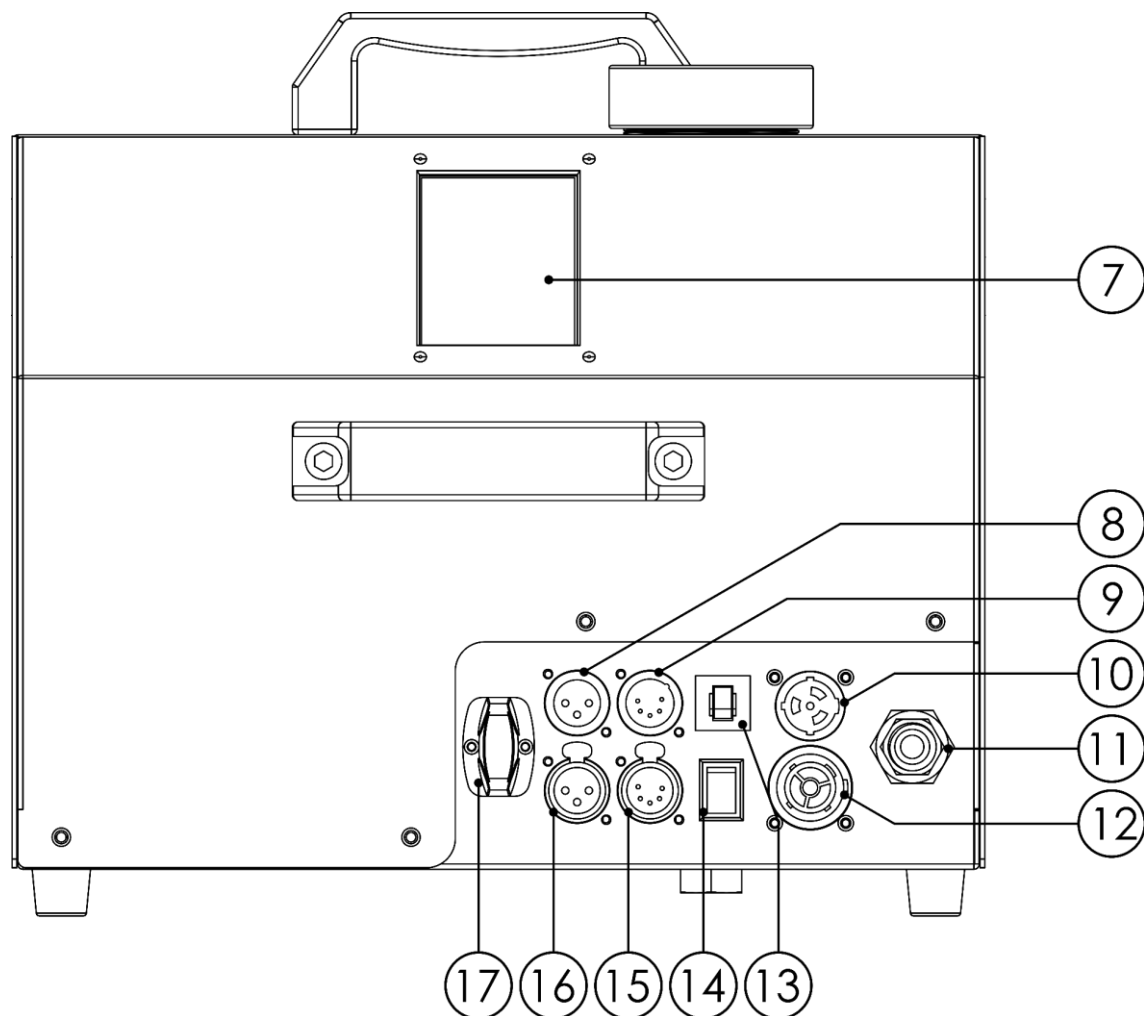

Fig. 02

- 07) Display touch LCD
- 08) Connettore di segnale DMX a 3 poli INGRESSO
- 09) INGRESSO connettore di segnale DMX, 5-poli
- 10) INGRESSO connettore di alimentazione Pro, True1, 100-240 V
- 11) Ingresso per Gas; Usare solo CO₂ o N₂, pressione minima del gas 50 psi, massimo 60 psi. / da 3,4 a 4.1 bar max, raccordo Quick-lock
- 12) USCITA connettore di alimentazione Pro, True 1, 100-240 V
- 13) Fusibile automatico 8A/250V
- 14) Menu ON/OFF
Premere e tenere premuto per 3 secondi per attivare il menu. Sarà possibile controllare/modificare le impostazioni senza collegare il dispositivo Mistique all'alimentazione.
- Nota:** L'effetto haze non funziona se il dispositivo Mistique non viene connesso all'alimentazione.
- 15) USCITA connettore segnale DMX 5-poli
- 16) USCITA connettore segnale DMX 3-poli
- 17) Antenna ricevente DMX Wireless

Installazione

Togliere completamente l'imballaggio dal dispositivo Mistique. Verificare che tutto il materiale di imballaggio venga rimosso, in particolar modo nella zona di emissione del liquido per haze. Servirsi del dispositivo Mistique unicamente con liquido per hazer MHL-2 ([60569](#)). Qualsiasi altro tipo di liquido può danneggiare l'unità.

L'unità può anche essere usata a terra o appoggiata su qualsiasi superficie regolare.

Non puntare l'uscita di modo che punti direttamente a una persona.

A prescindere dal metodo di installazione scelto, l'unità deve sempre collocata in posizione orizzontale.

L'angolo di inclinazione massimo del dispositivo non dovrebbe superare i 30°.

Scollegare sempre dalla presa di corrente prima delle operazioni di pulizia o di manutenzione. I danni causati dal mancato rispetto di queste indicazioni non sono coperti dalla garanzia.

ATTENZIONE!



Leggere tutte le avvertenze e le istruzioni di sicurezza prima di procedere con l'installazione!
Conoscere bene le istruzioni di sicurezza è **FONDAMENTALE** per un utilizzo sicuro



ATTENZIONE! SERVIRSI UNICAMENTE DI BOMBOLE DI CO2 APPROVATE!
(diossido di carbonio tubo a immersione)!

Rivolgersi a un fornitore di gas per informazioni sull'installazione, l'uso ed eventuali linee guida per un uso sicuro delle bombole di CO2!



ATTENZIONE!

Attenersi a tutte le avvertenze e le linee guida all'interno durante l'installazione / il funzionamento!
In caso contrario potrebbe causare gravi lesioni o perfino morte !!!



Attenersi sempre alle istruzioni di questo manuale, alle istruzioni del fornitore di CO₂ oltre che alle istruzioni degli enti locali.

Precauzioni per il funzionamento



L'uso di una macchina danneggiata o non adeguatamente installata può portare a morte, gravi lesioni o danni a proprietà. Ispezionare sempre la macchina in modo completo prima dell'uso.



I simboli di sicurezza mancanti od oscurati sulla macchina possono causare poca consapevolezza, il che a sua volta può portare a morte, gravi infortuni o danni a proprietà. Verificare che tutti i simboli di sicurezza siano attualmente in posizione e visibili al tempo stesso. Guardare il lato anteriore del dispositivo.

Configurazione e funzionamento

Prima di collegare l'unità verificare sempre che la sorgente di alimentazione corrisponda alla tensione indicata nelle specifiche tecniche del prodotto. Non cercare di far funzionare un prodotto progettato per 120V con una corrente a 230V o viceversa.

Nota: Monitorare sempre l'indicatore di livello del liquido per haze quando viene creata una nebbiolina fine!

Nota: Fare attenzione a non superare il livello massimo di liquido. NON RIEMPIRE ECCESSIVAMENTE!

Nota: Sarà possibile riempire il serbatoio solo fino all'80%. Quindi, non più di 2L nel serbatoio, data la compressione.

Nota: Monitorare sempre l'indicatore del livello di liquido per haze quando si sta producendo haze!

Nota: Non spegnere mai il dispositivo Mistique mentre sta producendo haze.

Nota: Il dispositivo Mistique richiede un collegamento CO2 con un serbatoio di gas per creare l'effetto haze.

Nota: L'installazione e il funzionamento del dispositivo Mistique richiede personale professionale e debitamente formato.

Togliere il coperchio e la ventola per modificare la direzione di uscita.

Sarà possibile modificare la direzione di uscita togliendo il coperchio in metallo o capovolgendo la ventola.

 Modificare la parte anteriore solo quando il dispositivo non è in funzione ed è freddo.

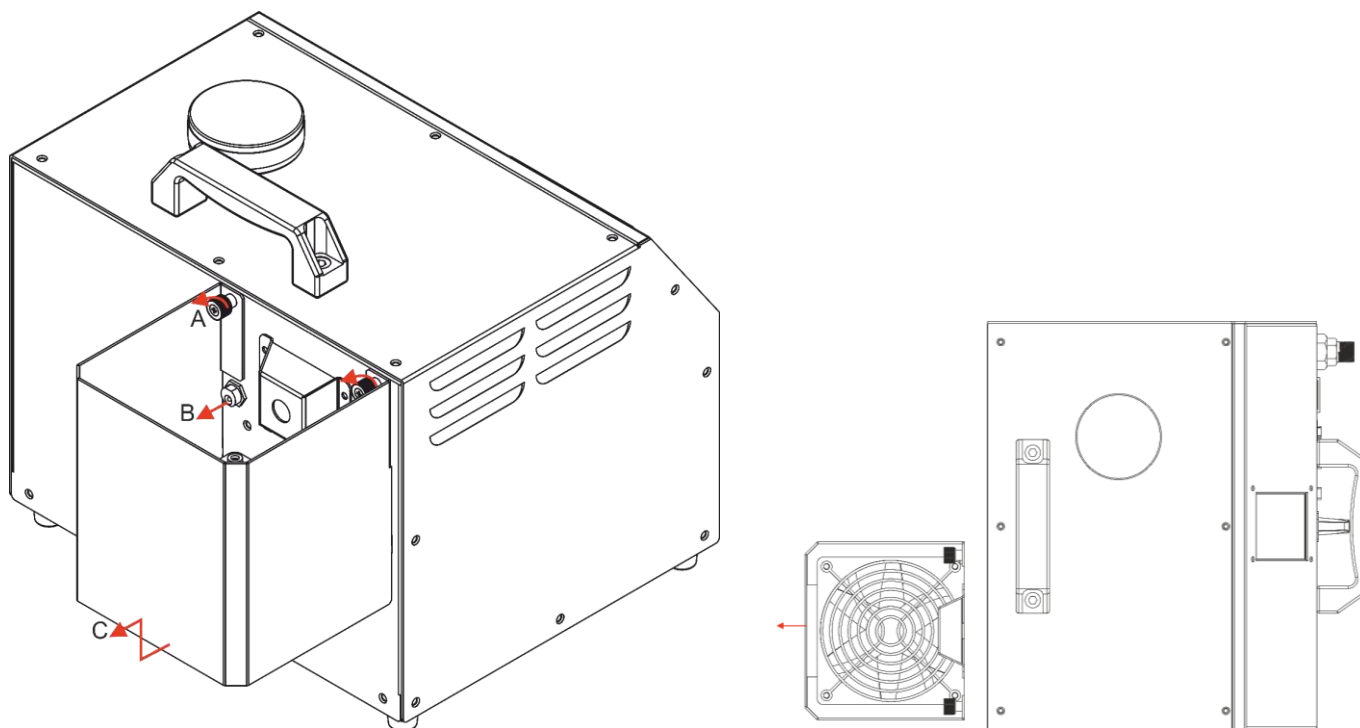

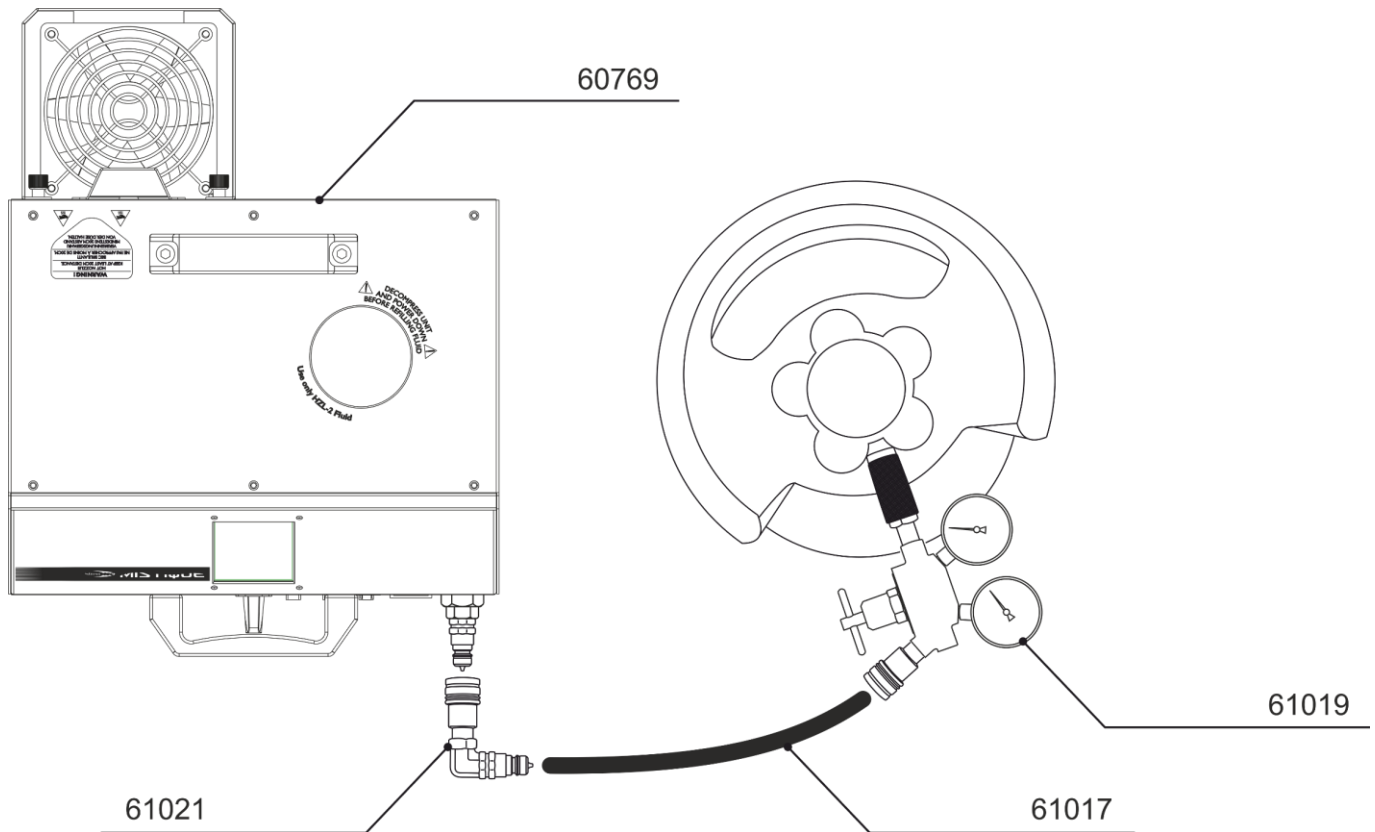

- 01) Come prima cosa svitare le 2 viti (A).
- 02) Quindi, rimuovere la presa CC dal dispositivo (B).
- 03) Togliere il coperchio tirandolo verso l'alto e poi allontanandolo dalla macchina.

Avvio



- 01) Mettere il dispositivo Mistique Hazer su una superficie in piano e mantenere una distanza minima di 50 cm dagli eventuali oggetti. Verificare che ci sia spazio a sufficienza per installare tutti i cavi e i tubi di CO₂.
- 02) Riempire lentamente il serbatoio del liquido con l'apposito liquido per hazer MHL-2.
Nota: Consigliamo caldamente di limitare ogni ricarica a un massimo di 1 litro di liquido per hazer MHL-2.
Nota: Fare attenzione a non superare il livello massimo di liquido. **NON RIEMPIRE ECCESSIVAMENTE!**
Nota: Sarà possibile riempire il serbatoio solo fino all'80%. Quindi, non più di 2L nel serbatoio, data la compressione.
- 03) Collegare l'ingresso del dispositivo per il gas (11) al regolatore di pressione (codice d'ordine 61019) che dovrebbe essere connesso al serbatoio del gas. Aprire la valvola di regolazione e verificare che il misuratore indichi un valore compreso fra 50 - 60 PSI (3.5-4.1 bar o 350 - 410 kPa).
- 04) Collegare il cavo di alimentazione a una presa elettrica dotata di messa a terra. Impostare l'interruttore di alimentazione su ON.
- 05) Sarà necessario avviare il riscaldamento del riscaldatore tramite la funzione manuale o tramite DMX.

06) Ora il dispositivo inizierà il riscaldamento e sul display compare .
 Il riscaldamento è completo quando l'angolo superiore sinistri del pannello di controllo LCD

visualizza . Ora il dispositivo è pronto per essere usato.

07) Si prega di accedere al Menu manuale sul pannello di controllo, quindi premere Start per avviare l'emissione di haze.

08) Dopo aver terminato l'emissione di haze, premere  per attivare il menu Spegnimento.

09) Sulla finestra successiva compare:

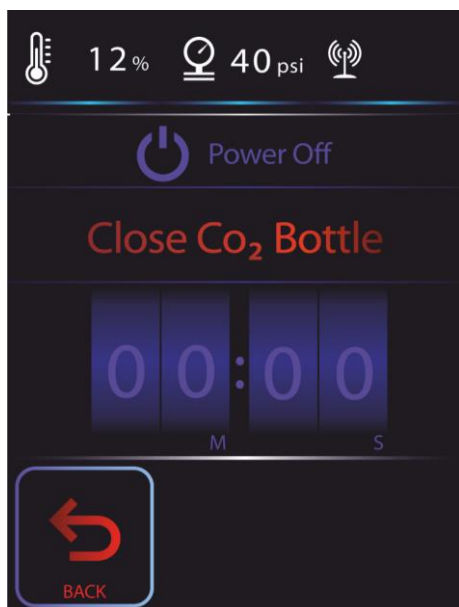

- 10) Chiudere ora il CO₂.
- 11) Il contatore eseguirà il conto alla rovescia, da 10 a zero.
- 12) Lasciare che il dispositivo Mistique esegua la decompressione, quindi attendere fino a che la pressione non sarà abbassata.
- 13) Ora sarà possibile togliere il raccordo del tubo CO₂ e il cavo di alimentazione.

Modalità di controllo

- Ci sono 2 modalità:
- Indipendente
 - DMX512 (1 canale, 3 canali, 5 canali)

Un'unità Mistique (modalità indipendente)

- 01) Lasciare almeno 1 metro su tutti i lati per garantire la circolazione dell'aria.
- 02) Collegare l'estremità del cavo di alimentazione elettrica a una presa elettrica di alimentazione adeguata.
- 03) Quando il dispositivo Mistique non è collegato tramite cavo DMX, funziona in modalità indipendente.
- 04) Rimandiamo alla pagina 33 per ulteriori informazioni sulla modalità indipendente.

Più unità Mistique (Controllo DMX)

- 01) Fissare saldamente l'effetto luminoso al traliccio. Lasciare almeno 1 metro su tutti i lati per garantire la circolazione dell'aria.
- 02) Collegare l'estremità del cavo di alimentazione elettrica a una presa elettrica di alimentazione adeguata.
- 03) Servirsi di un cavo XLR a 3 poli/5 poli per collegare i dispositivi Mistique e altri dispositivi.

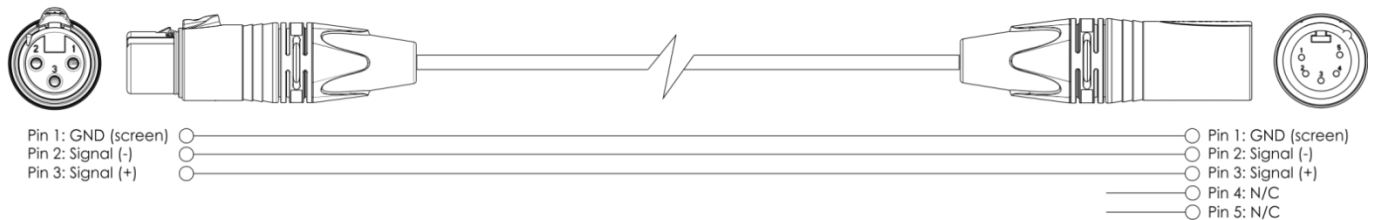
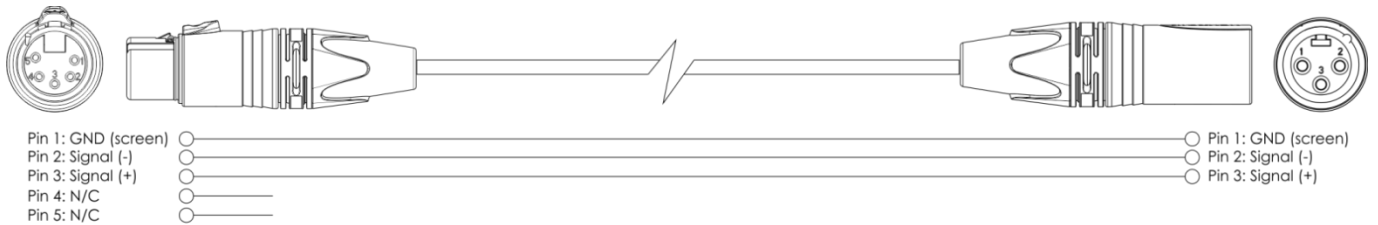

- 04) Collegare le unità come indicato nella Fig. 04. Collegare un cavo di segnale DMX dall'uscita "out" DMX della prima unità all'ingresso "in" della seconda unità. Ripetere questo processo fino a collegare la seconda, la terza e la quarta unità.
- 05) Fornire alimentazione: Collegare il cavo di alimentazione alla presa PowerCON di ciascun dispositivo, quindi collegare l'altra estremità del cavo elettrico a prese di corrente adeguate, iniziando dalla prima unità. Non fornire alimentazione prima di aver installato e collegato tutto l'impianto.

Configurazione DMX di più unità Mistique

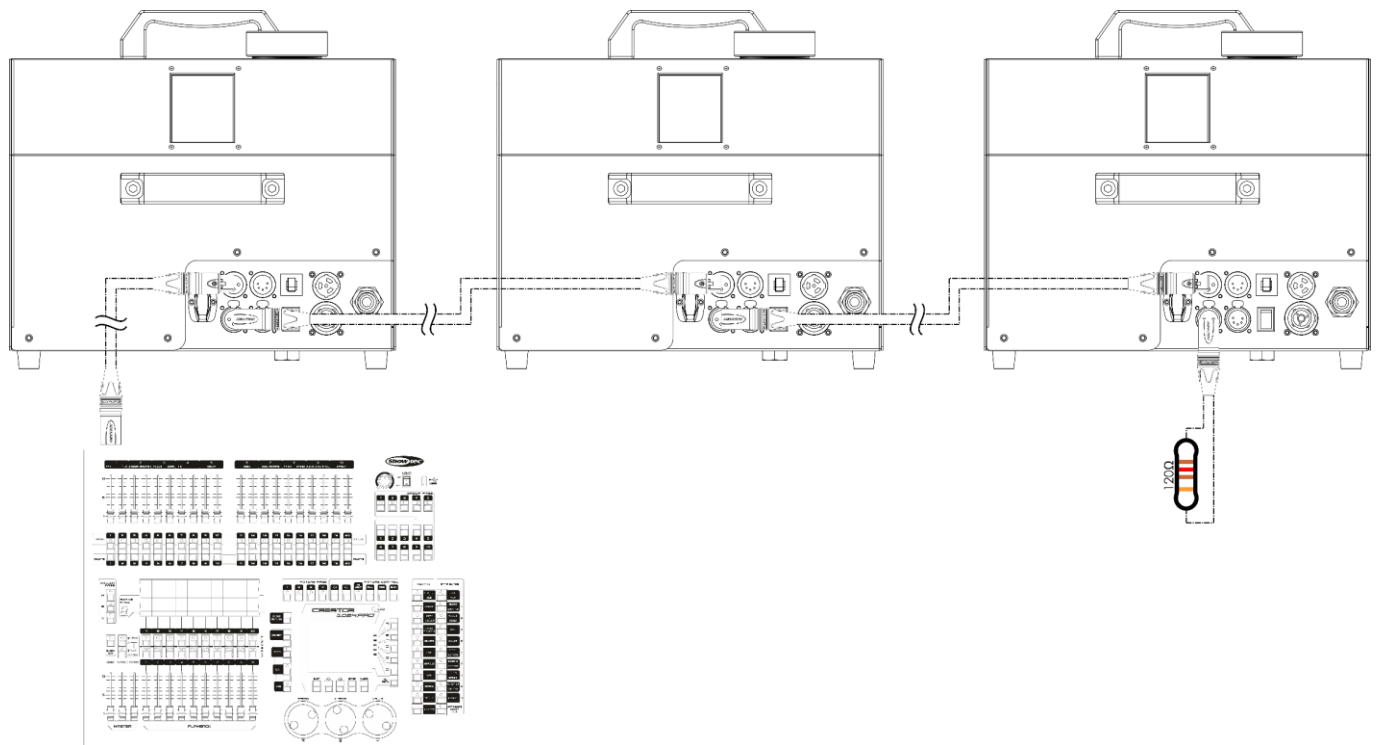

Fig. 04

Nota: Collegare tutti i cavi prima di collegare la corrente

Collegamento dei dispositivi

Sarà necessario servirsi di un collegamento dati seriale per eseguire i programmi luci di uno o più dispositivi servendosi di un controller DMX-512 oppure per eseguire programmi sincronizzati su due o più dispositivi impostati in modalità master/slave. Il numero combinato di canali richiesti da tutti i dispositivi su un collegamento dati seriale determina il numero di dispositivi che il collegamento dati è in grado di supportare.

Importante: I dispositivi presenti su un collegamento dati seriale devono essere collegati a margherita in un'unica linea. Per essere conformi allo standard EIA-485, non vanno collegati più di 30 dispositivi sullo stesso collegamento dati. Il collegamento di più di 30 dispositivi sullo stesso collegamento dati seriale senza ricorrere all'uso di uno splitter DMX isolato otticamente potrebbe provocare un deterioramento del segnale digitale DMX.



Distanza massima del collegamento dati DMX: 100 metri

Numero massimo consigliato di unità su un collegamento dati DMX: 30 dispositivi

Numero massimo consigliato di unità su un collegamento dati di corrente @ 120V: 3 fari

Numero massimo consigliato di unità su un collegamento dati di corrente @230V: 3 fari

Cablaggio dati

Per collegare i dispositivi fra di loro sarà necessario servirsi di cavi dati. È possibile acquistare cavi DMX certificati DAP Audio direttamente da un rivenditore/distributore oppure realizzare il proprio cavo in modo autonomo. Nel caso in cui si scelga di crearsi da soli il cavo, consigliamo di servirsi di cavi dati che trasportino un segnale di alta qualità e siano meno sensibili alle interferenze elettromagnetiche.

Cavi dati DMX certificati DAP Audio

- Cavo microfonico DAP Audio Basic multiuso. Bilanciato. XLR/Maschio 3-poli > XLR/Femmina 3-poli. **Codice di ordine** FL01150 (1,5 m), FL013 (3 m), FL016 (6 m), FL0110 (10 m), FL0115 (15 m), FL0120 (20 m).
- Cavo dati di tipo X, DAP Audio XLR/Maschio 3-poli > XLR/Femmina 3-poli. **Codice d'ordine** FLX0175 (lunghezza: 0,75 m), FLX01150 (1,5 m), FLX013 (3 m), FLX016 (6 m), FLX0110 (10 m).
- Cavo DAP Audio per l'utente esigente, con qualità audio eccezionali e connettore realizzato da Neutrik®. **Codice d'ordine** FL71150 (lunghezza: 1,5 m), FL713 (lunghezza: 3 m), FL716 (lunghezza: 6 m), FL7110 (lunghezza: 10 m).
- Cavo DAP Audio per l'utente esigente, con qualità audio eccezionali e connettore realizzato da Neutrik®. **Codice d'ordine** FL7275 (0,75 m), FL72150 (1,5 m), FL723 (3 m), FL726 (6 m), FL7210 (10 m).
- Cavo DAP Audio da 110 Ohm con trasmissione del segnale digitale. **Codice d'ordine** FL0975 (0,75 m), FL09150 (1,5 m), FL093 (3 m), FL096 (6 m), FL0910 (10 m), FL0915 (15 m), FL0920 (20 m).

Il dispositivo Mistique può essere usato con un controller in **modalità di controllo** o senza il controller in **modalità indipendente**.

Pannello di controllo

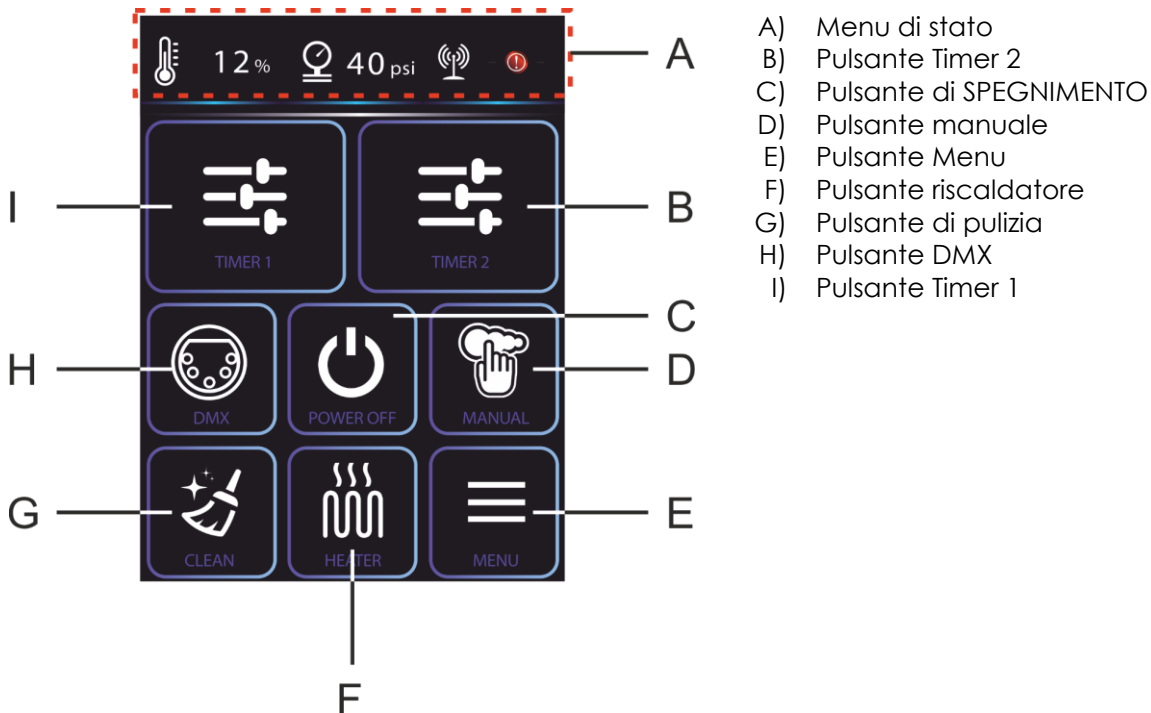

Fig. 05

Modalità di controllo

I fari hanno un indirizzo individuale su un collegamento dati e sono collegati al controller. I fari rispondono al segnale DMX proveniente dal controller. (Quando viene selezionato e salvato l'indirizzo DMX, il controller, la volta successiva, visualizzerà l'indirizzo DMX salvato).

Assegnazione degli indirizzi DMX

Il pannello di controllo ubicato sul lato anteriore della base consente di assegnare al faro l'indirizzo DMX, ovvero il primo canale a partire dal quale il dispositivo Mistique risponderà al controller.

Si prega di notare che, quando si usa il controller, l'unità dispone al massimo di **5** canali.

In fase di utilizzo di più unità Mistique, verificare di aver impostato correttamente gli indirizzi DMX.

Quindi, l'indirizzo DMX del primo dispositivo Mistique dovrebbe essere **1 (001)**; l'indirizzo DMX del secondo dispositivo Mistique dovrebbe essere **1+5=6 (006)**; l'indirizzo DMX del terzo dispositivo Mistique **6+5=11 (011)**, ecc.

Al fine di controllare in modo corretto ogni dispositivo Mistique invitiamo a verificare che non vi siano canali sovrapposti.

Nel caso in cui due o più dispositivi Mistique abbiano lo stesso indirizzo, i fari funzioneranno in modo simile. Per la configurazione degli indirizzi rimandiamo alle istruzioni della sezione "Assegnazione".

Controllo:

Dopo aver impostato i canali di tutti i dispositivi Mistique, sarà possibile iniziare a servirsi dei fari tramite il proprio controller luci.

Nota: Al momento dell'accensione, il dispositivo Mistique rileverà automaticamente la presenza o l'assenza di un segnale DMX 512. Qualora non vengano ricevuti dati all'ingresso DMX, sul pannello di controllo verrà visualizzato un puntino rosso.

Il problema potrebbe essere:

- Il cavo XLR dal controller non è collegato con l'ingresso dell'unità Mistique.
- Il controller è spento o difettoso, il cavo o il connettore è difettoso oppure i cavi del segnale sono invertiti nel connettore di ingresso.

Nota: sarà necessario inserire un connettore di terminazione XLR (120 Ohm) nell'ultimo faro al fine di garantire una corretta trasmissione del collegamento dati DMX.

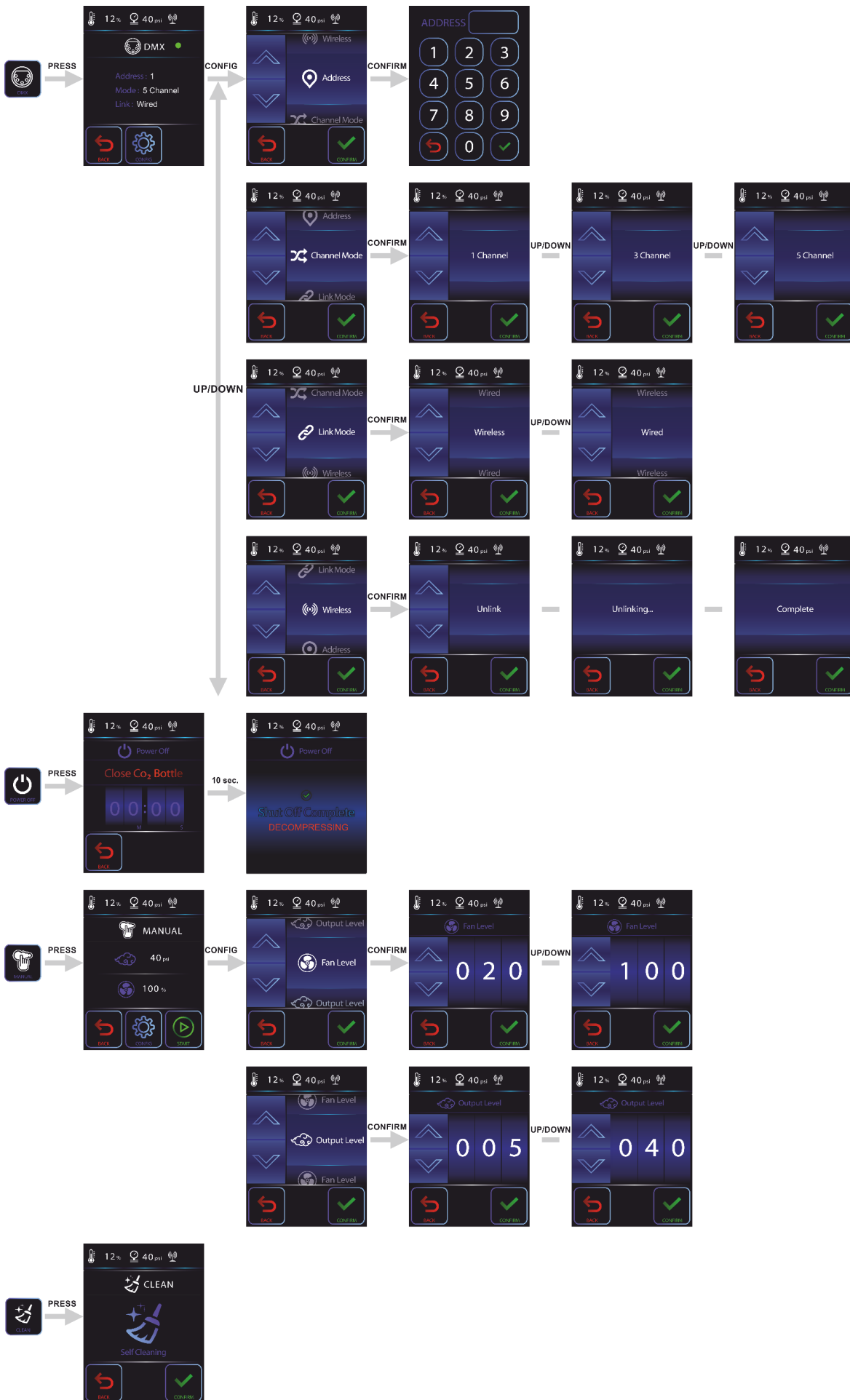

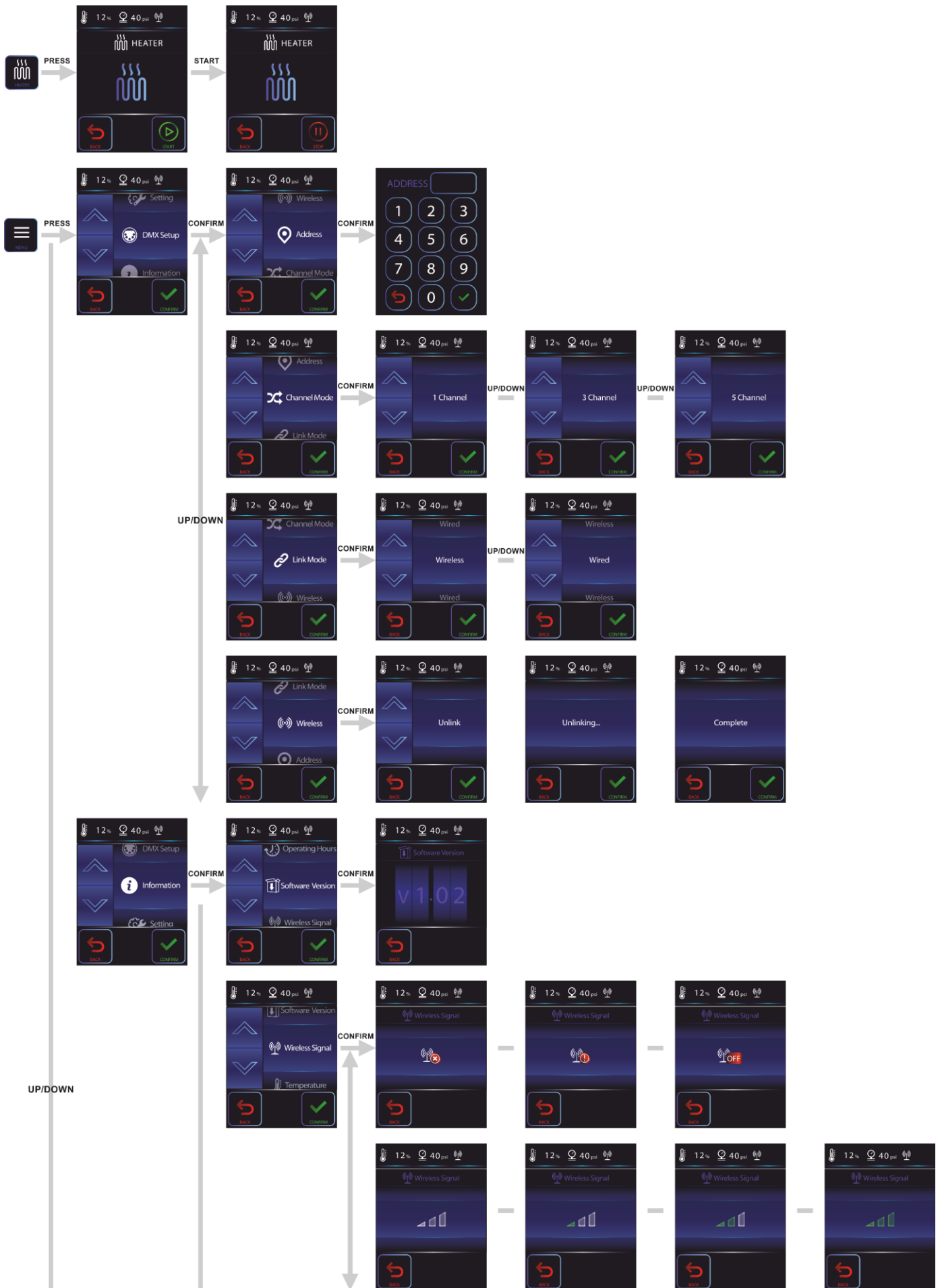

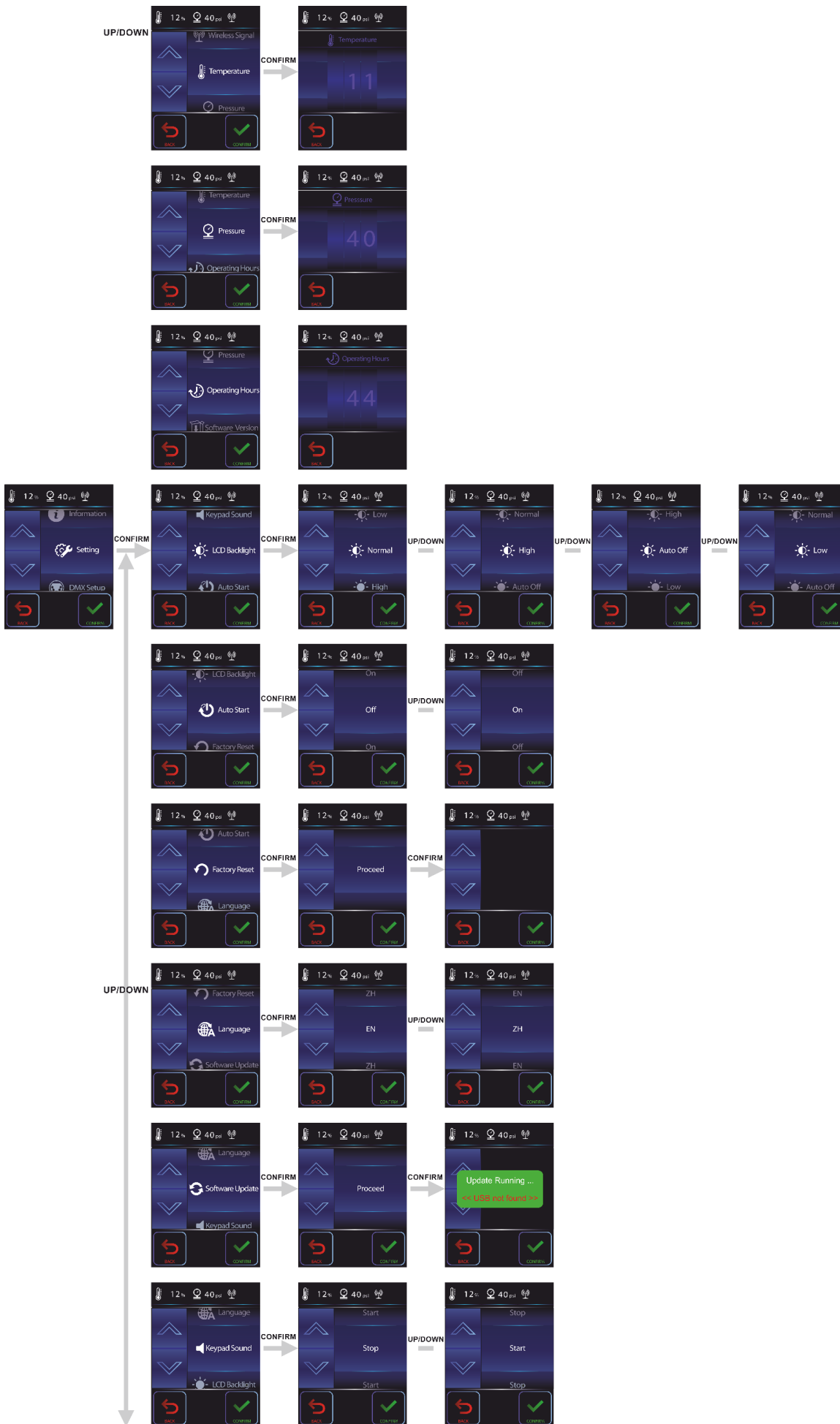

Menu principale Opzioni

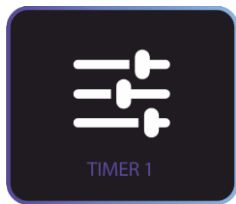

Timer 1

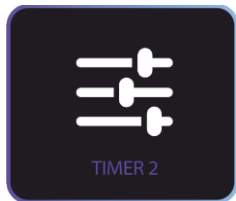

Timer 2



Modalità DMX



SPEGNIMENTO alimentazione



Modalità manuale



Modalità Clean



Riscaldatore



Menu

Menu di Stato

Con questo menu sarà possibile vedere lo stato del proprio dispositivo Mistique.

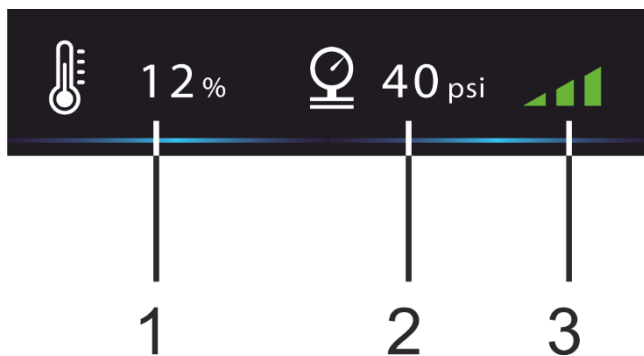

- 1) Percentuale di temperatura del riscaldatore
- 2) Valore della pressione di uscita
- 3) Potenza del segnale WDMX

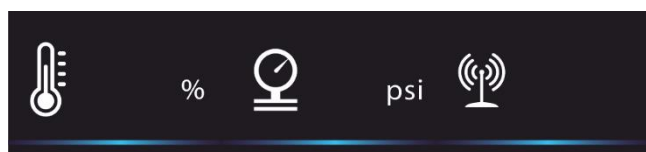

Pronto

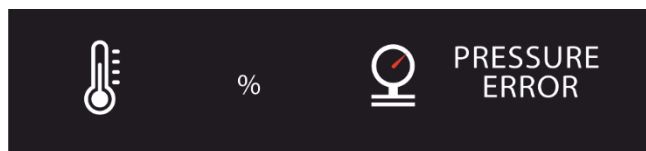

La serpentina di riscaldamento è attiva + errore di pressione rilevato



Errore di temperatura + errore pressione rilevata

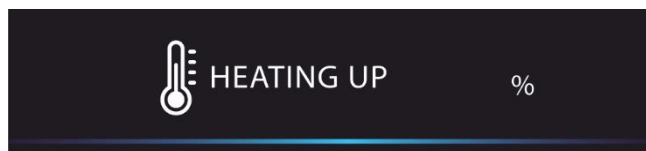

Riscaldamento continuo

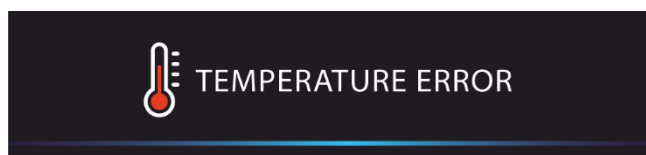

Errore temperatura della serpentina di riscaldamento



Errore di pressione

1. Timer 1

Con questo menu sarà possibile configurare le impostazioni del Timer.

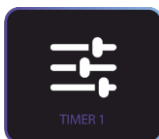

- 01) Premere **TIMER 1** per aprire il menu.
- 02) La finestra successiva mostrerà le impostazioni attuali:



- 03) Premere **START** per avviare l'emissione di hazer con le impostazioni attuali oppure premere **CONFIG** per eseguire la regolazione.
- 04) Qualora sia stata scelta l'opzione **CONFIG**, premere **UP/DOWN** per scegliere una delle 4 impostazioni:
 - Intervallo
 - Durata
 - Livello di uscita
 - Livello della ventola

1.1 Intervallo

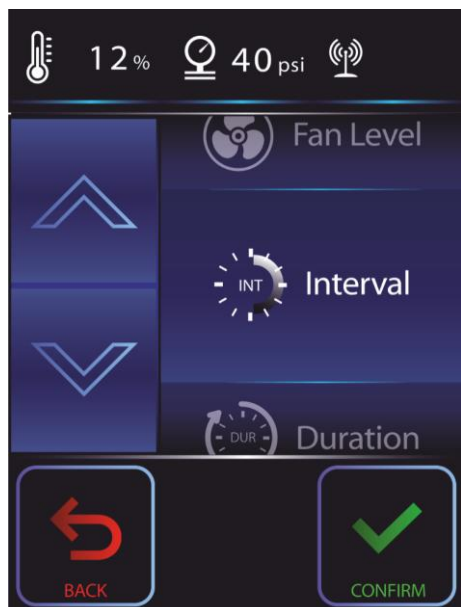

- 01) Premere **CONFIRM** per accedere al menu intervallo.
- 02) Premere **UP/DOWN** per regolare l'intervallo del timer. La gamma di regolazione si colloca fra 1–200 min.
- 03) Premere **CONFIRM** per confermare l'impostazione.

1.2 Durata

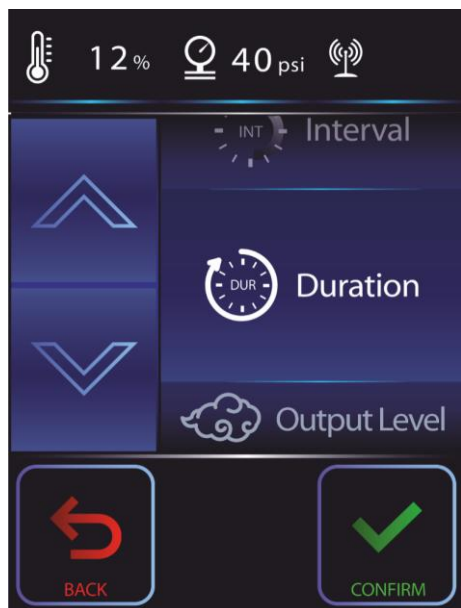

- 01) Premere **CONFIRM** per accedere al menu durata.
- 02) Premere **UP/DOWN** per regolare la durata del timer. La gamma di regolazione si colloca fra 1–200 min.
- 03) Premere **CONFIRM** per confermare l'impostazione.

1.3 Livello di uscita

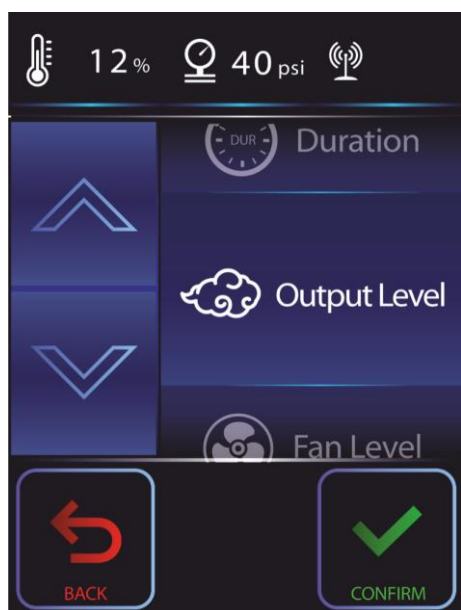

- 01) Premere **CONFIRM** per accedere al menu livello di uscita.
- 02) Premere **UP/DOWN** per regolare il livello di uscita. La gamma di regolazione varia fra 5–40 psi.
- 03) Premere **CONFIRM** per confermare l'impostazione.

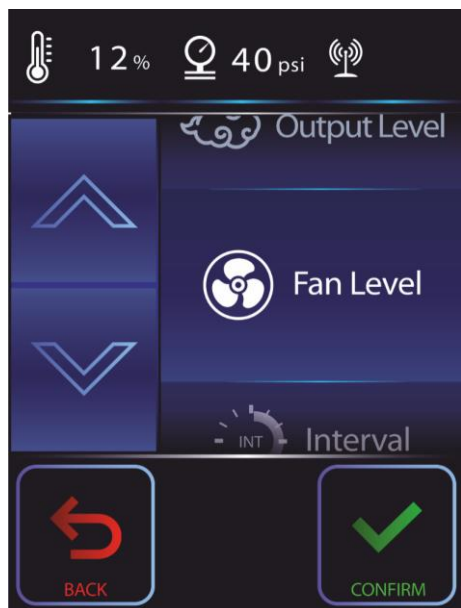
1.4 Livello ventola

- 01) Premere **CONFIRM** per accedere al menu di livello della ventola.
- 02) Premere **UP/DOWN** per regolare il livello della ventola. La gamma di regolazione varia fra 20 e 100%.
- 03) Premere **CONFIRM** per confermare l'impostazione.

2. Timer 2

Con questo menu sarà possibile configurare le impostazioni del Timer per il Timer 2.

Le le opzioni di configurazione rimandiamo al Timer 1, pagina 26-28.

Timer 1 + Timer 2 possono avere impostazioni diverse, a seconda delle preferenze dell'utente.

3. Canale DMX

Con questo menu sarà possibile impostare la modalità di funzionamento DMX desiderata.



- 01) Premere **DMX** per aprire il menu.
- 02) La finestra successiva mostrerà le impostazioni attuali:

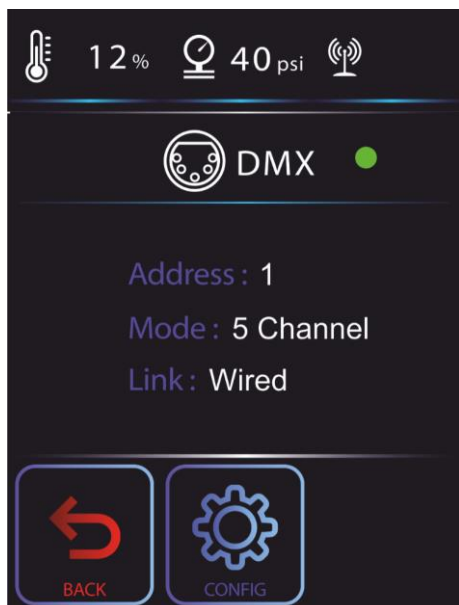

- 03) Premere **CONFIG** per regolare le impostazioni attuali.
- 04) Qualora sia stata scelta l'opzione **CONFIG**, premere **UP/DOWN** per scegliere una delle 4 impostazioni:
 - Indirizzo
 - Modalità canale
 - Modalità Link
 - Wireless (Visibile solo quando la modalità link viene impostata su wireless)

3.1 Indirizzo

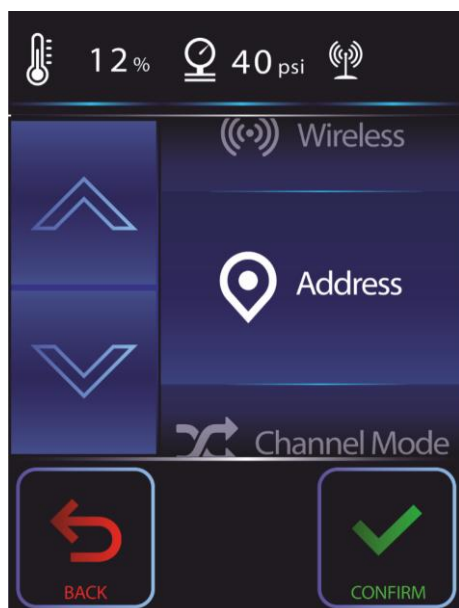

01) Premere **CONFIRM** per accedere al menu degli indirizzi; sul display compare:

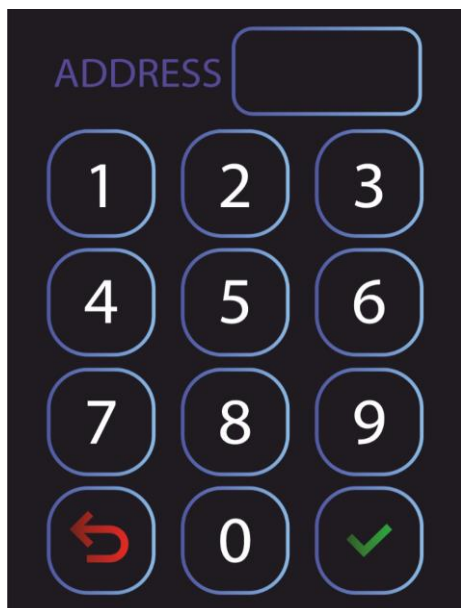

02) Premere i pulsanti per impostare l'indirizzo DMX desiderato.

- Qualora venga scelta la configurazione a 1 Canale, la gamma di regolazione è fra 1 e 511.
- Qualora venga scelta la configurazione a 3 Canale, la gamma di regolazione è fra 1 e 509.
- Qualora venga scelta la configurazione a 5 Canale, la gamma di regolazione è fra 1 e 507.



03) Premere  per confermare le proprie impostazioni.

3.2 Modalità canale

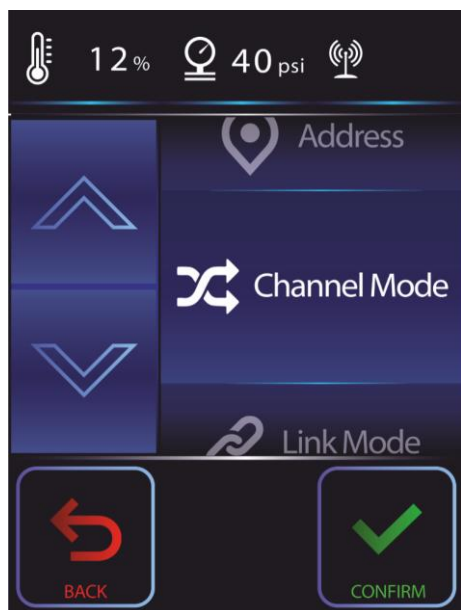

01) Premere **CONFIRM** per accedere al menu Modalità Canale.

01) Premere **UP/DOWN** per selezionare una delle 3 modalità canale DMX:

- Modalità a 1 canale
- Modalità a 3 canali
- Modalità a 5 canali

02) Premere **CONFIRM** per confermare l'impostazione.

3.3 Modalità Link

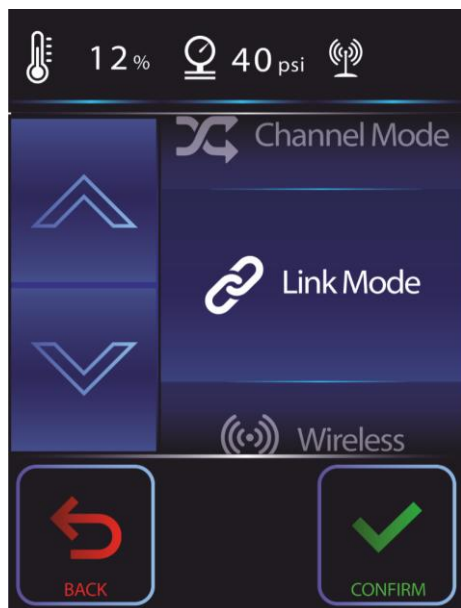

- 01) Premere **CONFIRM** per accedere al menu Modalità Link.
- 02) Premere **UP/DOWN** per selezionare una delle 2 modalità:
 - Wireless
 - Cablato
- 03) Premere **CONFIRM** per confermare l'impostazione.

3.4 Modalità Wireless

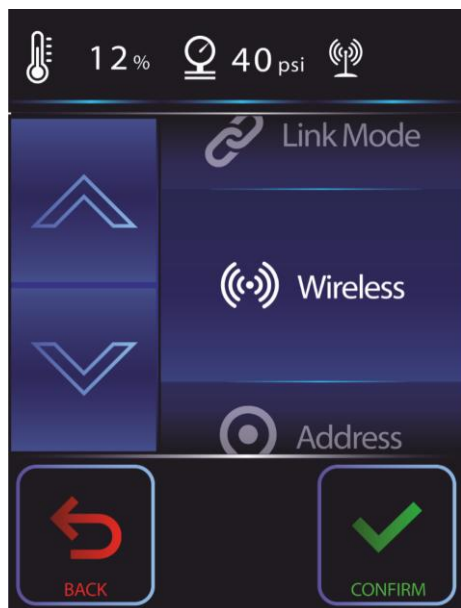

- 01) Premere **CONFIRM** per accedere al menu wireless.
- 02) Premere **UP/DOWN** per selezionare lo scollegamento wireless
- 03) Premere **CONFIRM** per confermare l'impostazione.
- 04) Sul display compare: **Unlinking** e **Complete**. Ora il dispositivo è stato scollegato.

4. Spegnimento

Con questo menu sarà possibile attivare la procedura di spegnimento.



- 01) Premere  per attivare il menu.
- 02) Sulla finestra successiva compare:

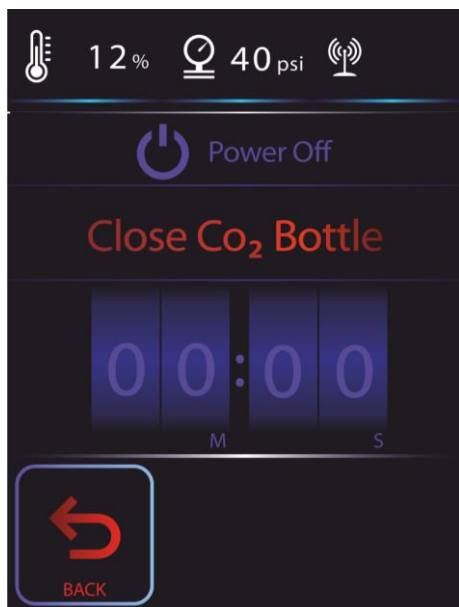

- 03) Chiudere ora il CO₂.
- 04) Il contatore eseguirà il conto alla rovescia, da 10 a zero.
- 05) Lasciare che il dispositivo Mistique esegua la decompressione, quindi attendere fino a che la pressione non sarà abbassata.
- 06) Ora sarà possibile togliere il raccordo del tubo CO₂ e il cavo di alimentazione.

5. Manuale

Con questo menu sarà possibile controllare manualmente il dispositivo Mistique.



- 01) Premere **MANUAL** per aprire il menu.
- 02) La finestra successiva mostrerà le impostazioni attuali:

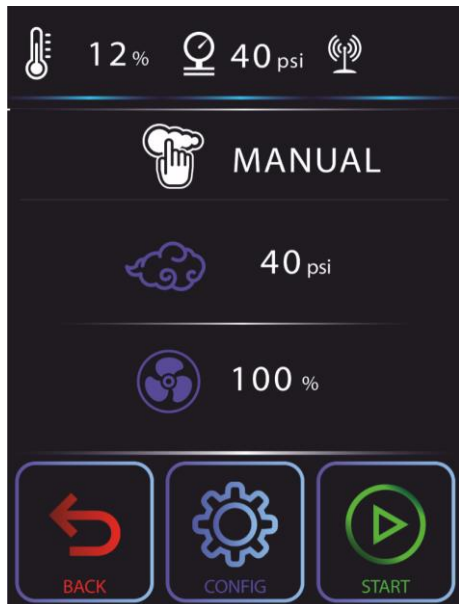

5.1 Livello di uscita

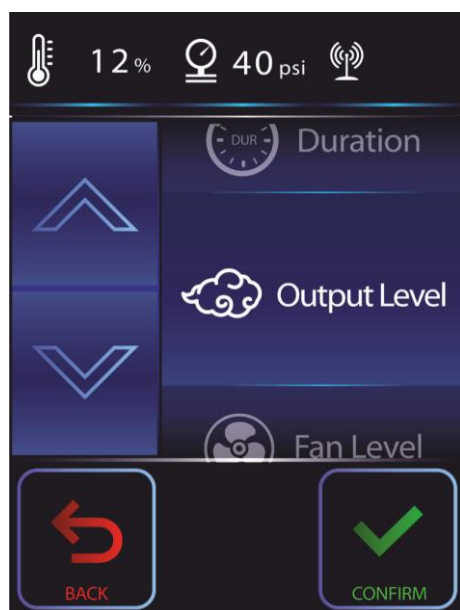

- 01) Premere **CONFIRM** per accedere al menu livello di uscita.
- 02) Premere **UP/DOWN** per regolare il livello di uscita. La gamma di regolazione varia fra 5–40 psi.
- 03) Premere **CONFIRM** per confermare l'impostazione.

5.2 Livello ventola

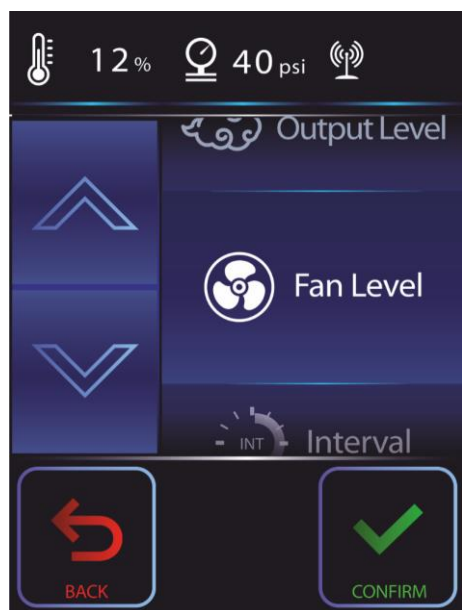

- 01) Premere **CONFIRM** per accedere al menu di livello della ventola.
- 02) Premere **UP/DOWN** per regolare il livello della ventola. La gamma di regolazione varia fra 20 e 100%.
- 03) Premere **CONFIRM** per confermare l'impostazione.

6. Pulizia

Con questo menu sarà possibile avviare la procedura di pulizia manuale.

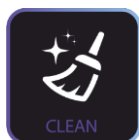

- 01) Premere **CLEAN** per aprire il menu.
- 02) Sulla finestra successiva compare:

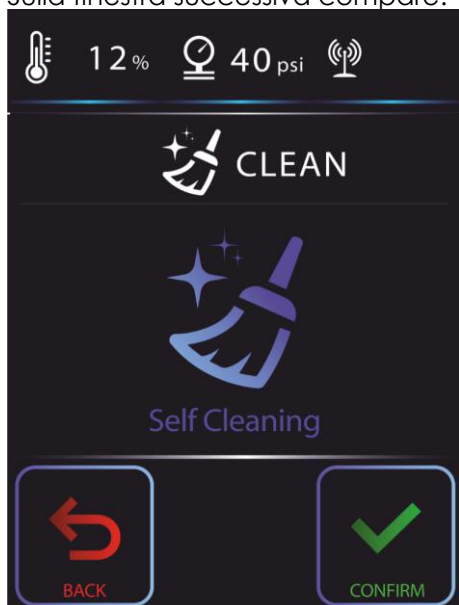

- 03) Premere **CONFIRM** per avviare il processo di pulizia.
- 04) Quando il conto alla rovescia raggiunge 0.00, la pulizia è terminata e il dispositivo Mistique è pronto all'uso.

7. Riscaldatore

Con questo menu sarà possibile avviare il riscaldatore.



- 01) Premere  per aprire il menu.
- 02) Sulla finestra successiva compare:



- 03) Il riscaldatore è SPENTO.
- 04) Premere **START** per avviare il processo di riscaldamento.

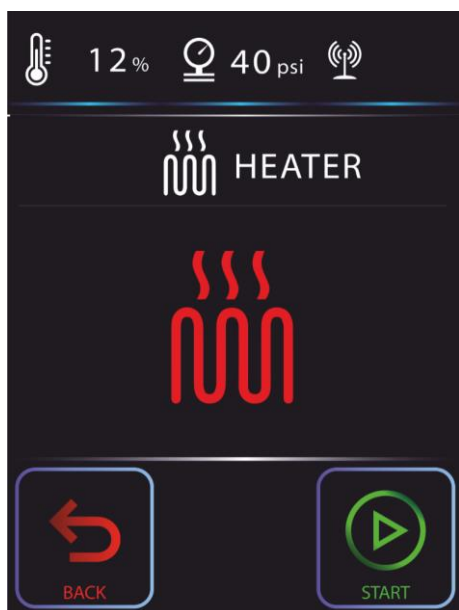

Il riscaldatore è ACCESO, ma il dispositivo Mistique non è pronto per l'emissione di haze.

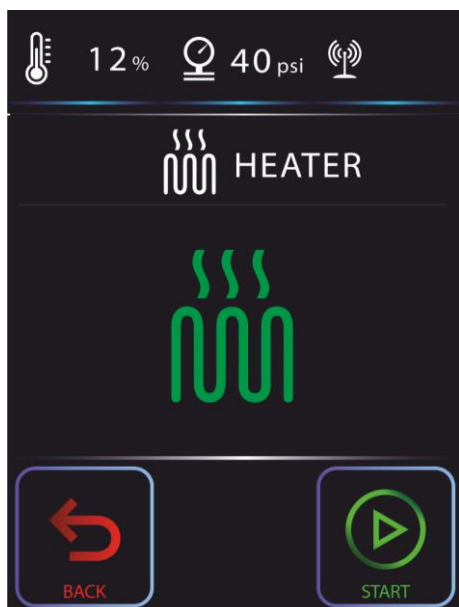

Il riscaldatore è ACCESO e il dispositivo Mistique è pronto per l'emissione di haze.

05) Se viene premuto nuovamente il pulsante **START** il processo di riscaldamento si interromperà e sul

display comparirà:  .

8. Menu

Con questo menu è possibile aprire tutto il menu e visualizzare tutte le impostazioni.



01) Premere  per aprire il menu.

02) Premere i pulsanti **UP/DOWN** per scegliere una delle 3 impostazioni:

- Configurazione DMX
- Informazioni
- Impostazione

8.1 Configurazione DMX

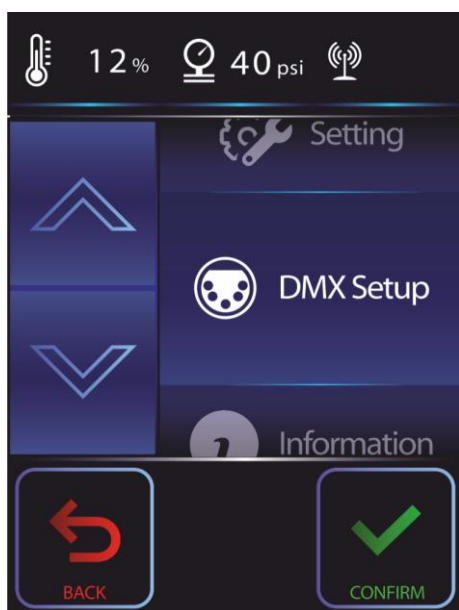

01) Premere **CONFIRM** per accedere al menu Configurazione DMX.

02) Premere i pulsanti **UP/DOWN** per scegliere una delle 4 impostazioni:

- Indirizzo
- Modalità canale
- Modalità Link
- Wireless

8.1.1 Indirizzo

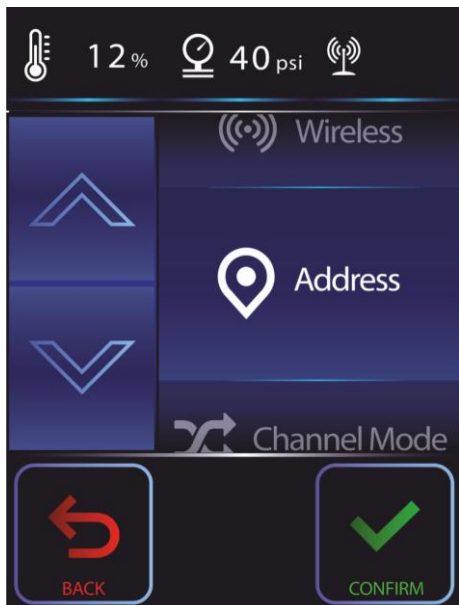

01) Premere **CONFIRM** per accedere al menu degli indirizzi; sul display compare:

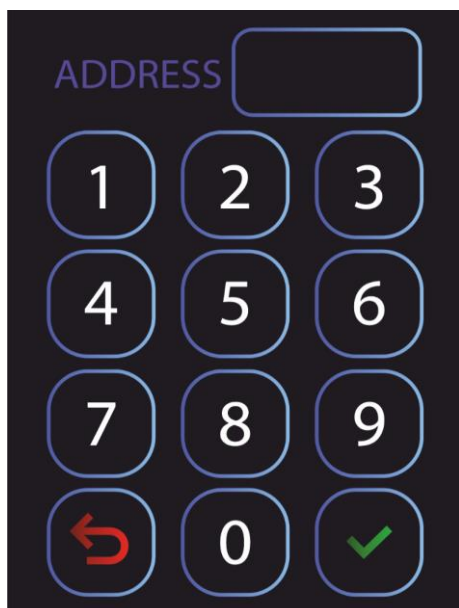

02) Premere i pulsanti per impostare l'indirizzo DMX desiderato.

- Qualora venga scelta la configurazione a 1 Canale, la gamma di regolazione è fra 1 e 511.
- Qualora venga scelta la configurazione a 3 Canale, la gamma di regolazione è fra 1 e 509.
- Qualora venga scelta la configurazione a 5 Canale, la gamma di regolazione è fra 1 e 507.

03) Premere  per confermare le proprie impostazioni.

8.1.2 Modalità Canale

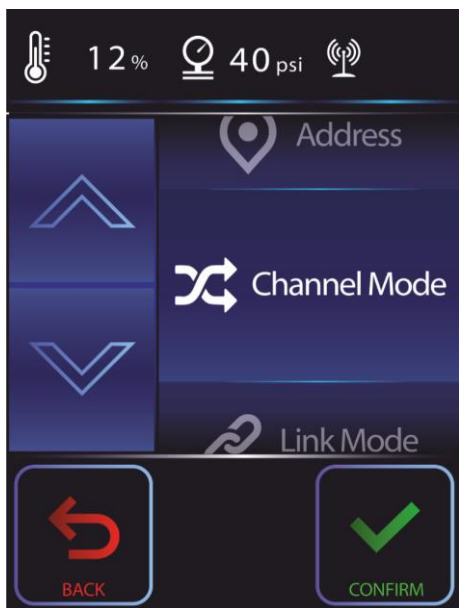

- 01) Premere **CONFIRM** per accedere al menu Modalità Canale.
- 02) Premere **UP/DOWN** per selezionare una delle 3 modalità canale DMX:
 - Modalità a 1 canale
 - Modalità a 3 canali
 - Modalità a 5 canali
- 03) Premere **CONFIRM** per confermare l'impostazione.

8.1.3 Modalità Link

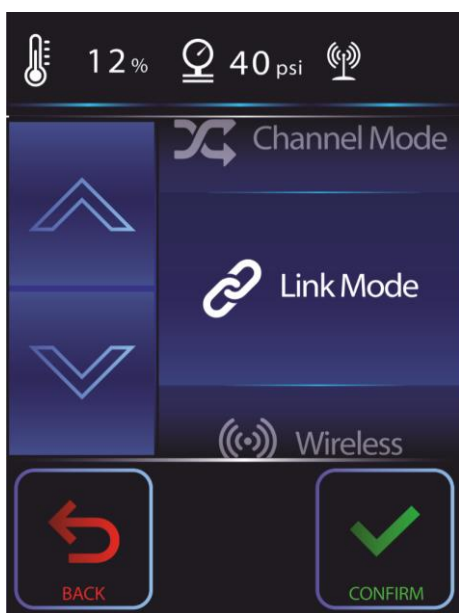

- 01) Premere **CONFIRM** per accedere al menu Modalità Link.
- 02) Premere **UP/DOWN** per selezionare una delle 2 modalità:
 - Wireless
 - Cablato
- 03) Premere **CONFIRM** per confermare l'impostazione.

8.1.4 Modalità Wireless

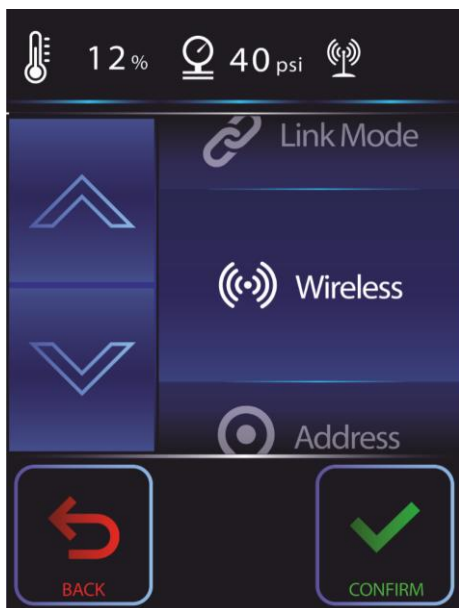

- 01) Premere **CONFIRM** per accedere al menu wireless.
- 02) Premere **UP/DOWN** per selezionare lo scollegamento wireless
- 03) Premere **CONFIRM** per confermare l'impostazione.
- 04) Sul display compare: **Unlinking** e **Complete**. Ora il dispositivo è stato scollegato.

8.2 Informazioni

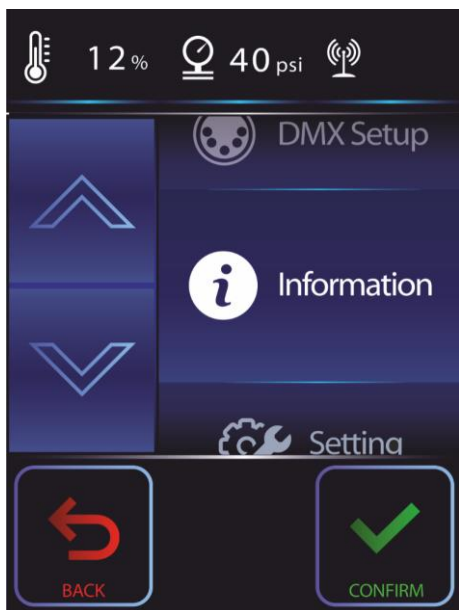

- 01) Premere **CONFIRM** per accedere al menu Informazioni.
- 02) Premere i pulsanti **UP/DOWN** per scegliere una delle 5 impostazioni:
 - Versione software
 - Segnale wireless
 - Temperatura
 - Pressione
 - Ore di funzionamento

8.2.1 Versione Software

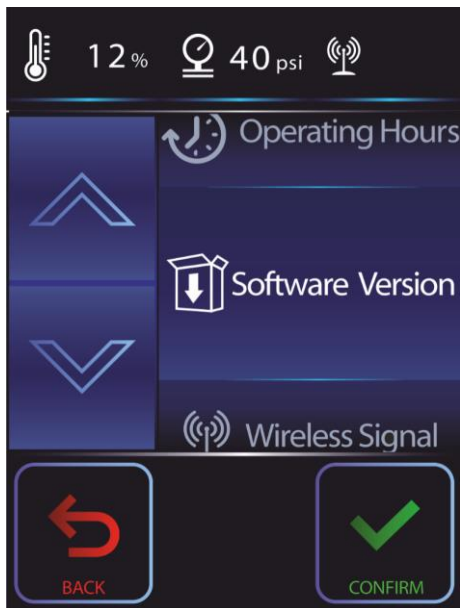

- 01) Premere il pulsante **CONFIRM** per accedere al menu Versione Software.
- 02) La finestra successiva mostrerà la versione software attuale:

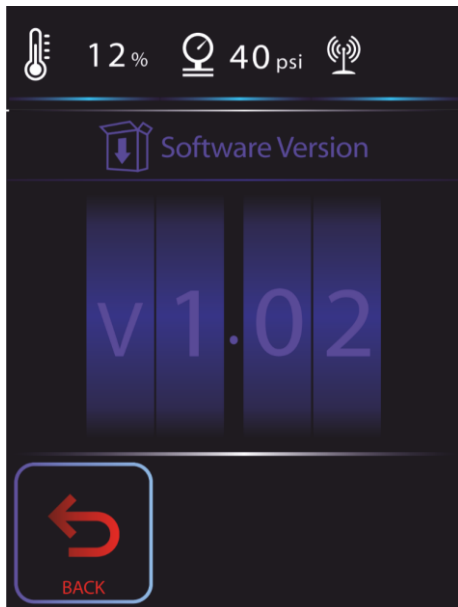

8.2.2 Segnale Wireless



- 01) Premere **CONFIRM** per accedere al menu Segnale Wireless.
- 02) La finestra successiva mostrerà i problemi se la connessione wireless è andata persa, oppure mostrerà la potenza del segnale Wifi:



Problemi col segnale wireless: W-DMX non assegnato, nessun segnale W-DMX oppure collegamento W-DMX perso (da sinistra a destra)



4 diverse modalità di potenza del segnale wireless

8.2.3 Temperatura

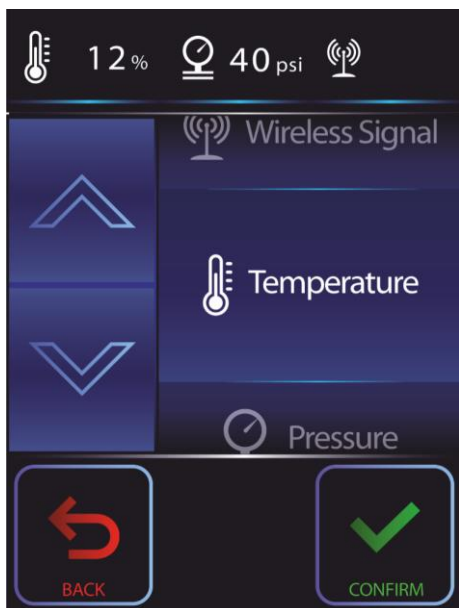

- 01) Premere **CONFIRM** per accedere al Menu Temperatura.
- 02) La finestra successiva mostrerà la temperatura attuale del riscaldatore.

8.2.4 Pressione

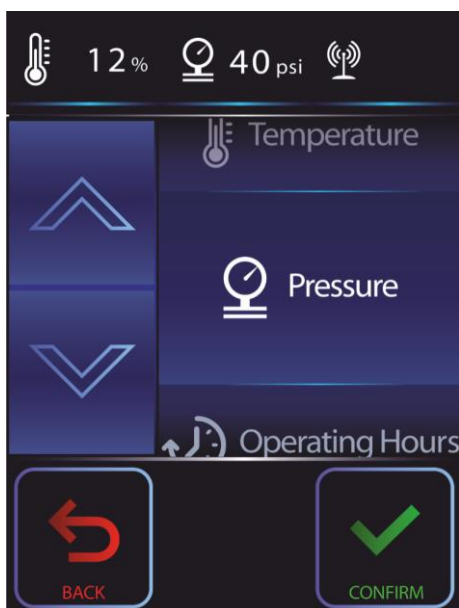

- 01) Premere **CONFIRM** per accedere al menu Pressione.
- 02) La finestra successiva mostrerà la pressione attuale in psi.

8.2.5 Ore di funzionamento



- 01) Premere **CONFIRM** per accedere al menu Ore di funzionamento.
- 02) La finestra successiva mostra le ore di funzionamento totali del proprio dispositivo Mistique.

8.3 Configurazione

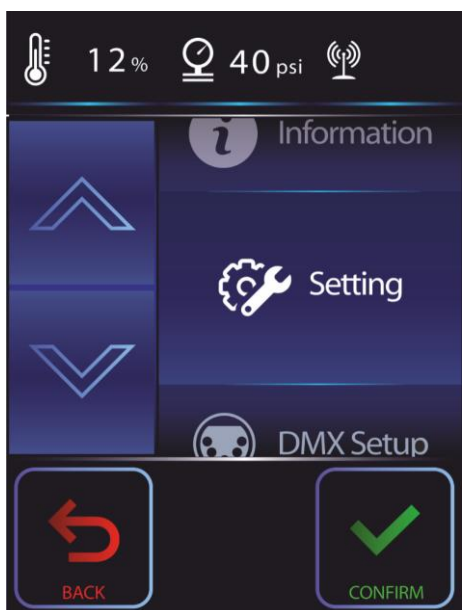

- 03) Premere **CONFIRM** per accedere al menu Informazioni.
- 04) Premere i pulsanti **UP/DOWN** per scegliere una delle 6 impostazioni:
 - Retroilluminazione LCD
 - Avvio automatico
 - Ripristino delle impostazioni di fabbrica
 - Lingua
 - Aggiornamento software
 - Suono tastierino

8.3.1 Retroilluminazione LCD

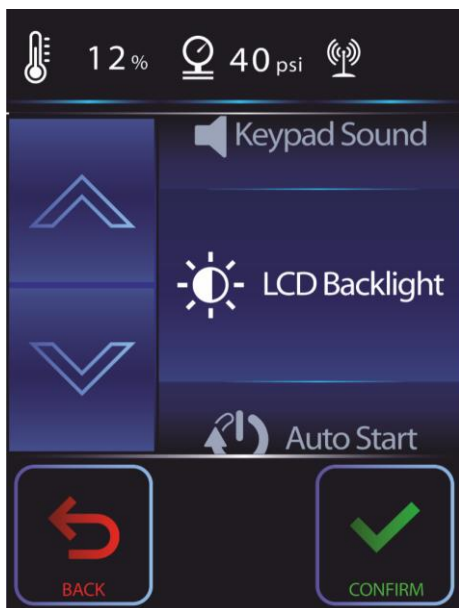

- 01) Premere il pulsante **CONFIRM** per accedere al menu di retroilluminazione LCD.
- 02) Premere **UP/DOWN** per selezionare una delle 4 modalità di retroilluminazione:
 - Spegnimento automatico
 - Basso
 - Normale
 - Alto
- 04) Premere **CONFIRM** per confermare l'impostazione.

8.3.2 Avvio automatico

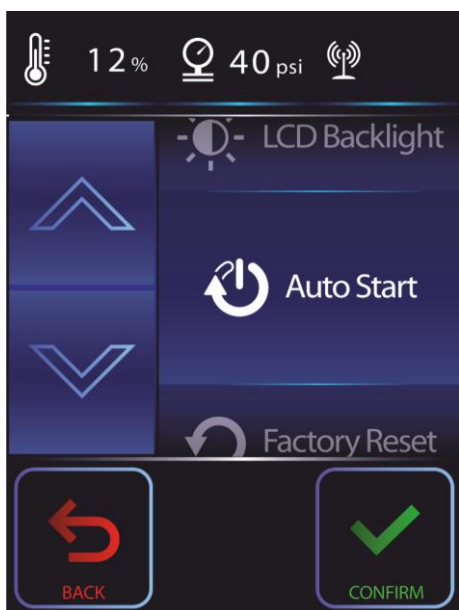

- 01) Premere **CONFIRM** per accedere al menu di avvio automatico.
- 02) Premere **UP/DOWN** per selezionare una delle 2 modalità:
 - Off
 - On (Quando il riscaldatore raggiunge il 100% torna all'ultima modalità di funzionamento)
- 03) Premere **CONFIRM** per confermare l'impostazione.

8.3.3 Ripristino delle impostazioni di fabbrica

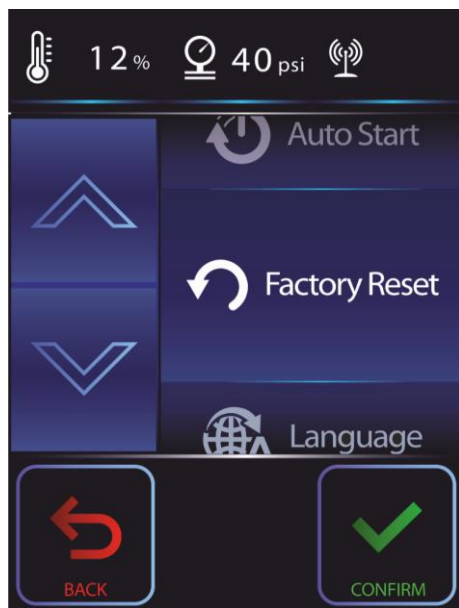

- 01) Premere **CONFIRM** per accedere al menu del Ripristino delle impostazioni di fabbrica.
- 02) Sulla finestra successiva compare:

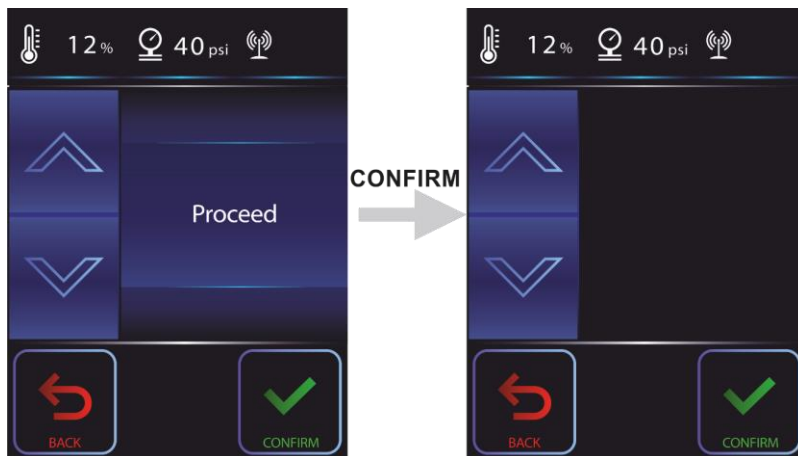

- 03) Premere **CONFIRM** per confermare l'impostazione.
- 04) Il dispositivo provvederà a eseguire automaticamente il reset.

8.3.4 Lingua

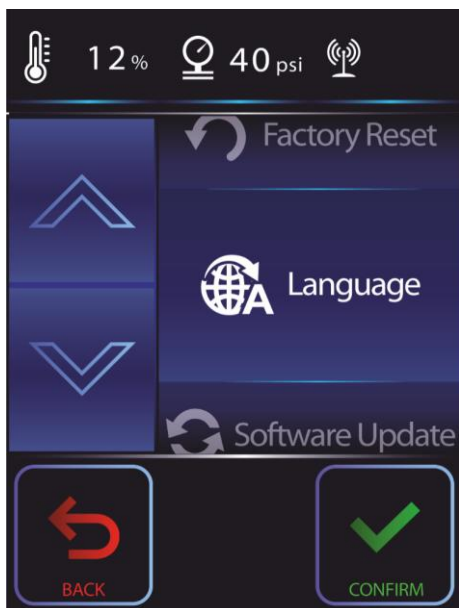

- 01) Premere **CONFIRM** per accedere al menu Lingua.
- 02) Premere **UP/DOWN** per selezionare una delle 2 modalità lingua:
 - EN
 - ZH
- 03) Premere **CONFIRM** per confermare l'impostazione.

8.3.5 Aggiornamento software

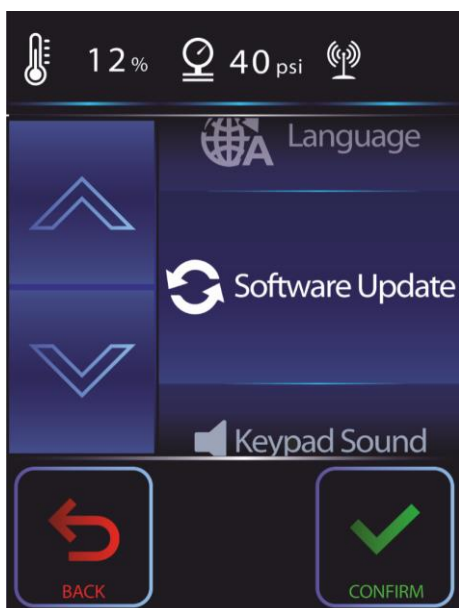

- 01) Non è possibile aggiornare il dispositivo Mistique senza aver prima contattato il proprio rivenditore.
- 02) Premere **CONFIRM** per accedere al menu di Aggiornamento Software.

03) Sulla finestra successiva compare:

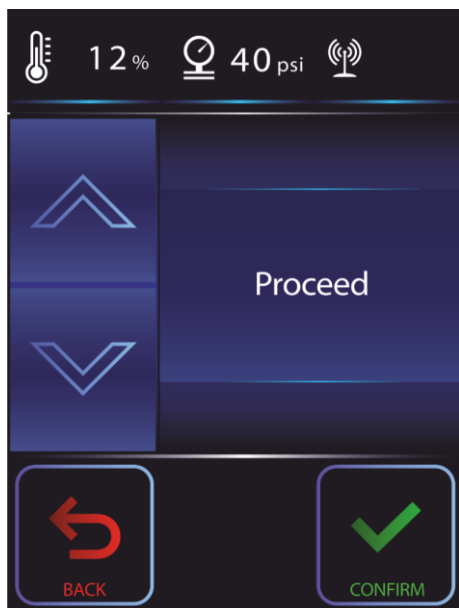

04) Premere **CONFIRM** per andare al passaggio successivo.

05) Sulla finestra successiva compare:

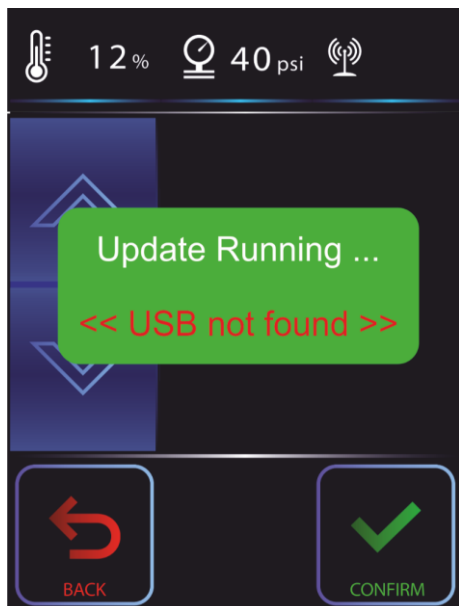

06) Non è possibile aggiornare autonomamente il dispositivo Mistique.

07) Chiedere al proprio rivenditore se esiste una versione software più recente.

08) In questo caso, rispedire il dispositivo al rivenditore per farlo aggiornare.

09) Premere **CONFIRM** per confermare l'impostazione.

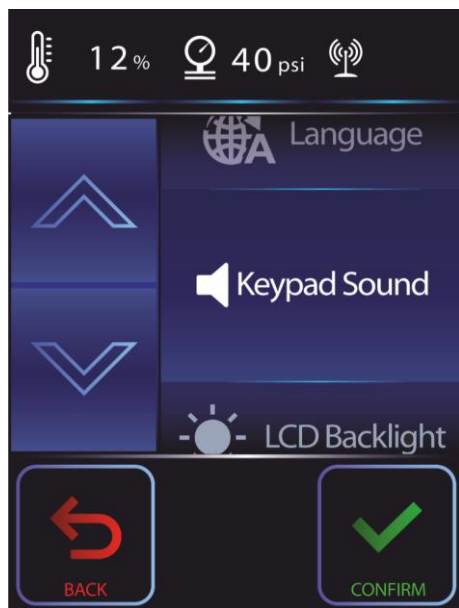
8.3.6 Suono tastierino

- 04) Premere **CONFIRM** per accedere al menu Suono tastierino.
- 05) Premere **UP/DOWN** per selezionare una delle 2 modalità:
 - Stop
 - Avvio
- 06) Premere **CONFIRM** per confermare l'impostazione.

Canali DMX**1 canale****Canale 1 – Volume di uscita**

0-4 Off

5-255 5-40 psi

3 canali**Canale 1 – Volume di uscita**

0-4 Off

5-255 5-40 psi

Canale 2 – Velocità ventola

0-4 Off

5-255 5-40 psi

Canale 3 – Riscaldamento

0-127 Off

128-255 On

5 canali**Canale 1 – Volume di uscita**

0-4 Off

5-255 5-40 psi

Canale 2 – Velocità ventola

0-4 Off

5-255 5-40 psi

Canale 3 – Riscaldamento

0-127 Off

128-255 On

Canale 4 – Modalità di funzionamento

0-127 Controllo DMX

128-192 Timer 1

193-255 Timer 2

Canale 5 – Modalità di pulizia

0-127 Off

128-255 Funzione di pulizia avviata 1 volta

Manutenzione

Il dispositivo Mistique richiede una manutenzione pressoché nulla. L'unità va comunque tenuta pulita. Scollegare l'alimentazione, quindi pulirla con un panno inumidito. Pulire il pannello anteriore con un panno umido. Non usare alcol o solventi. Non immergere in liquidi. Tenere puliti i collegamenti. Scollegare l'alimentazione, quindi pulire i collegamenti con un panno inumidito. Verificare che i collegamenti siano completamente asciutti prima di collegare la strumentazione o fornire energia elettrica.

Non permettere la contaminazione del liquido per haze MHL-2. Rimettere sempre i coperchi sul contenitore del liquido per haze e sul serbatoio del liquido della macchina per haze dopo le operazioni di riempimento.

Dopo 40 ore di funzionamento continuo consigliamo di eseguire un ciclo di pulizia.

Procedura di pulizia automatica

Il dispositivo è dotato di una funzionalità di pulizia automatica del tubo. Pulisce automaticamente i residui all'interno dei tubi dopo ogni utilizzo. Contribuisce dunque a evitare in modo significativo le possibilità di ostruzione prolungando al tempo stesso la durata di vita del prodotto.

Il ciclo di pulizia standard richiede alcuni minuti. Consigliamo quindi di non spegnere il dispositivo subito dopo l'uso.

La procedura di pulizia automatica dei tubi richiede indicativamente 1 minuto, mentre la pulizia manuale del dispositivo richiede indicativamente 3 minuti.

Note prestazionali:

Le macchine per haze potrebbero spruzzare, di tanto in tanto, dei piccoli quantitativi di haze in fase di funzionamento e per un minuto circa dopo essere state spente.

Il dispositivo eseguirà l'avvio automatico della funzione di pulizia automatica.

Meccanismo di protezione automatica

Il dispositivo è dotato di un sistema "Fail-Safe" automatico per proteggere la macchina haze.

- 01) Il dispositivo Mistique inizierà a funzionare solo quando il riscaldatore raggiunge la temperatura di funzionamento, altrimenti resterà in modalità standby.
- 02) Qualora si verifici un errore, il display LCD presenterà un messaggio di errore (cfr. Pagina xx) e smetterà di funzionare fino a quando l'errore non sarà stato risolto.
- 03) Quando il dispositivo si surriscalda (fino a 390°C), il sistema si spegnerà e si bloccherà. Si prega di **SPEGNERE** il dispositivo e di non usarlo fino a che l'errore non sarà stato risolto.
- 04) Il dispositivo mostrerà automaticamente un messaggio di promemoria sul display LCD quando la pressione è bassa (display bassa pressione). Si prega di sostituire la bombola di gas quando viene visualizzato questo messaggio.
- 05) Il dispositivo viene fornito in dotazione con una valvola di de-pressurizzazione. L'obiettivo di questo dispositivo è quello di controllare la pressione della temperatura di funzionamento della macchina e di evitare eventuali danni.

Quando il dispositivo smette di funzionare per motivi ignoti, si prega di controllare il messaggio sul display LCD. Quindi, disattivare il dispositivo per 30-60 secondi prima di riaccenderlo per un semplice reset. Qualora ancora non funzioni, contattare il proprio rivenditore e rispedirlo a quest'ultimo per eseguire ulteriori operazioni di test e assistenza.

Pulizia della ventola

Si prega di pulire la ventola dopo un periodo di uso intenso, servendosi di una spazzola e di aria compressa.

Pulizia dell'O-Ring

Tenere pulito l'O-ring sul filetto (sotto al coperchio a vite del serbatoio). In questo modo si eviteranno perdite di aria dalla guarnizione ermetica e non si causerà la decompressione all'interno del serbatoio del liquido.

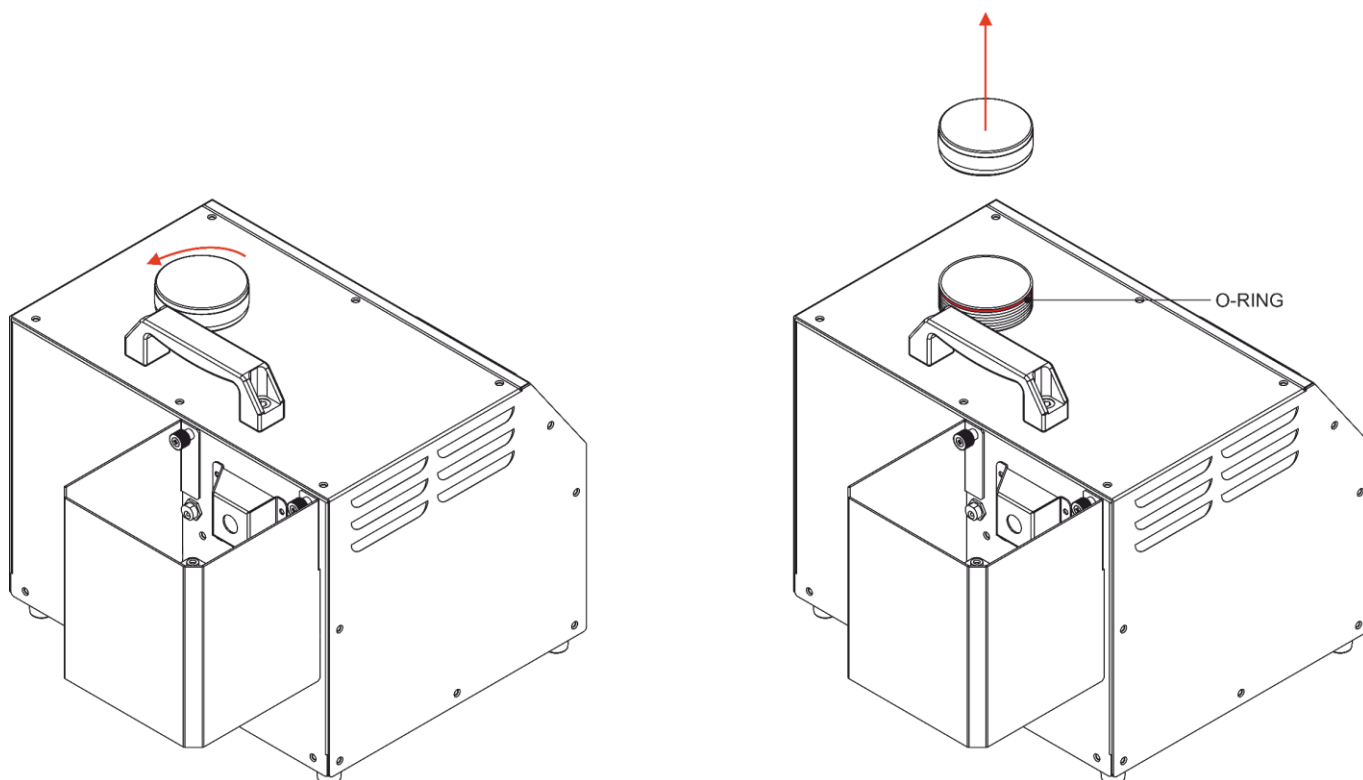

Sostituzione di un fusibile

Non è necessario sostituire il fusibile sul dispositivo, dato che il fusibile (T8a, 250V) è automatico.

- 01) Scollegare l'unità dalla presa di corrente elettrica.
- 02) In caso di sovratensioni momentanee, corto-circuiti o alimentazioni non adeguate, premere il pulsante di reset sulla parte posteriore del dispositivo, e quest'ultimo riprenderà a funzionare in modo normale.
- 03) Collegare l'unità all'alimentazione elettrica e riaccendere il dispositivo.
- 04) Provare a determinare la causa del problema, in modo tale che la situazione non si verifichi nuovamente in futuro.

Guida alla risoluzione dei problemi

Questa guida alla risoluzione dei problemi è stata pensata per risolvere problemi semplici.

Monitorare sempre il liquido del serbatoio mentre è in corso il soffiaggio di haze. Far funzionare una macchina haze senza l'apposito liquido a lungo può causare danni permanenti all'unità!

Nel caso in cui si verifichi un problema, attenersi ai seguenti passaggi della seguente procedura in ordine fino a che non si trova una soluzione. Una volta che il dispositivo funziona correttamente, non eseguire nessuno dei seguenti passaggi.

Nel caso in cui il dispositivo Mistique non funzioni correttamente, rivolgersi a un tecnico per eseguire un intervento.

- 01) In caso di emissioni di fumo scadenti o assenza di fumo, scollegare immediatamente.
- 02) Controllare il livello del liquido e l'alimentazione a parete.
- 03) Nel caso in cui i precedenti punti sembrano essere in regola, collegare nuovamente l'unità alla presa di corrente.
- 04) Nel caso in cui non sia possibile determinare la causa del problema, non limitarsi a continuare, dato che ciò potrebbe danneggiare l'unità e invalidare la garanzia.
- 05) Rendere il dispositivo al proprio rivenditore Showtec.

Messaggio Elenco degli errori

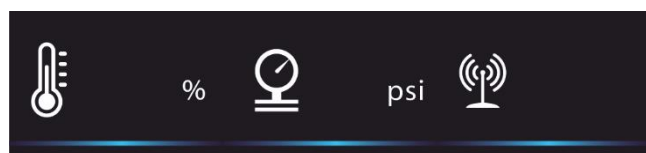

Pronto

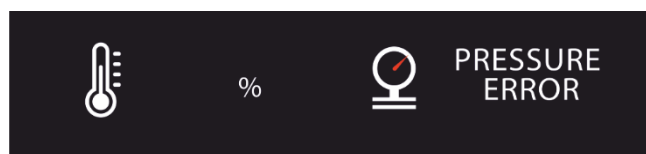

La serpentina di riscaldamento è attiva + errore di pressione rilevato



Errore di temperatura + errore pressione rilevata

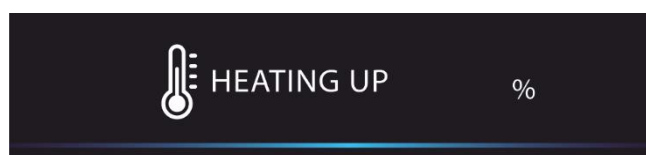

Riscaldamento continuo

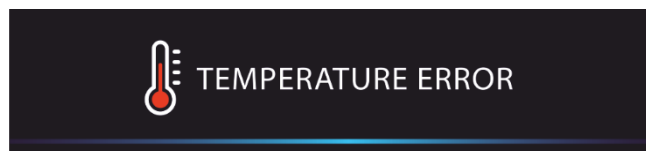

Errore temperatura della serpentina di riscaldamento

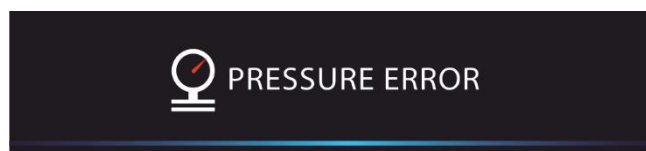

Errore di pressione

Specifiche tecniche del prodotto

Modello:	Mistique
Tensione in ingresso:	100-240VAC, 50/60Hz
Consumo di corrente:	1250W max
Tempo di riscaldamento:	Inferiore a 8 min.
Livello di uscita massimo:	140 m ³ /min
Direzione di uscita:	Su, giù, avanti
Regolazione uscita:	5-40psi
Capienza del serbatoio:	2,5 L
Tipo di liquido:	Solo MHL-2
Consumo di liquido:	120ml/ora (@40psi)
Tipo di gas:	CO ₂ o N ₂
Consumo di Gas:	0,36Kg/ora (@ 40psi)
Pressione del Gas:	Da 50 a 60 psi / da 3,4 a 4.1 bar max.
sul dispositivo:	Touchscreen TFT LCD alimentato a batteria
Modalità DMX:	1, 3, 5 canali
Volume di output:	30000 piedi cubici/min
Tempo di riscaldamento:	6 min
Fusibile automatico:	8A/250V
Dimensioni:	503 x 334 x 310 mm (lunghezza x larghezza x altezza)
Peso:	17 kg
Effetti elettro-meccanici	
Montaggio:	Staffa di montaggio
Alloggiamento:	Metallo & Plastica con ritardante di fiamma
Collegamento di corrente:	Ingresso & Uscita Neutrik Powercon True1
Collegamento dati:	Ingresso e uscita Neutrik XLR, 5 poli & 3 poli
Collegamento a gas:	Q-lock maschio
Protezione ingresso:	IP-20
Velocità della ventola	20-100%
Modalità di controllo:	Modalità manuale, modalità timer 2x, controllo DMX, controllo DMX wireless
Temperatura ambiente massima t_a :	40°C
Temperatura massima dell'alloggiamento t_B :	80°C
Distanza minima:	
Distanza minima da superfici infiammabili:	0,5 m
Distanza minima rispetto a un oggetto illuminato:	1 m

Il design e le specifiche tecniche del prodotto sono soggette a variazioni senza preavviso.



Sito web: www.Showtec.info
E-mail: service@highlite.com

Dimensioni

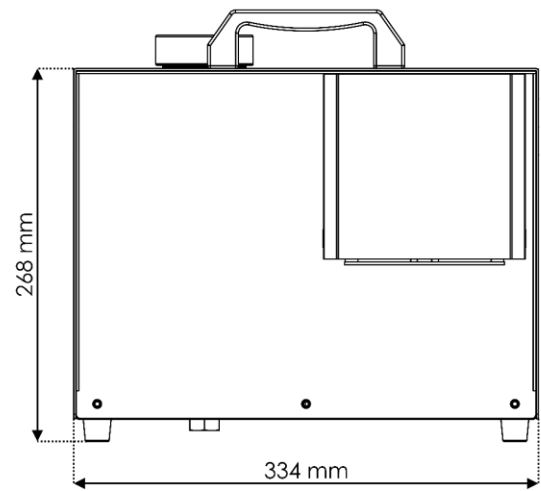
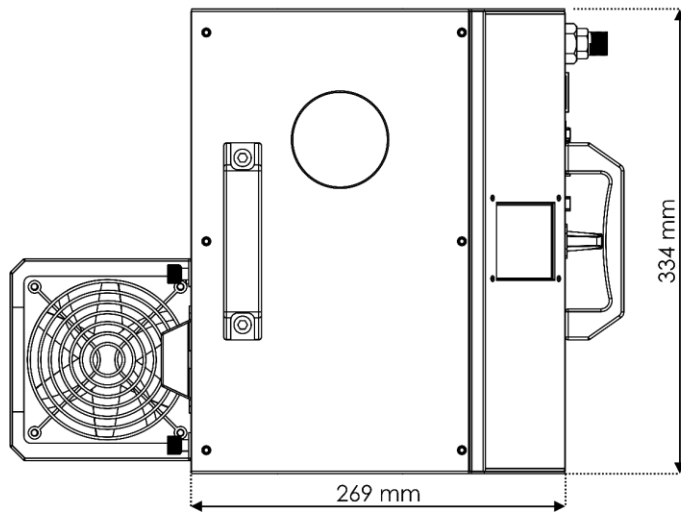
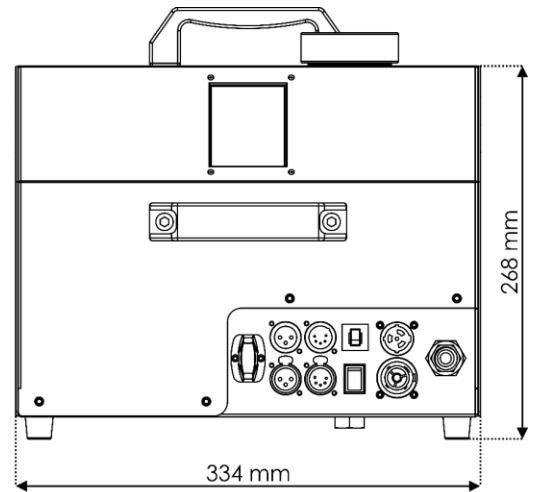
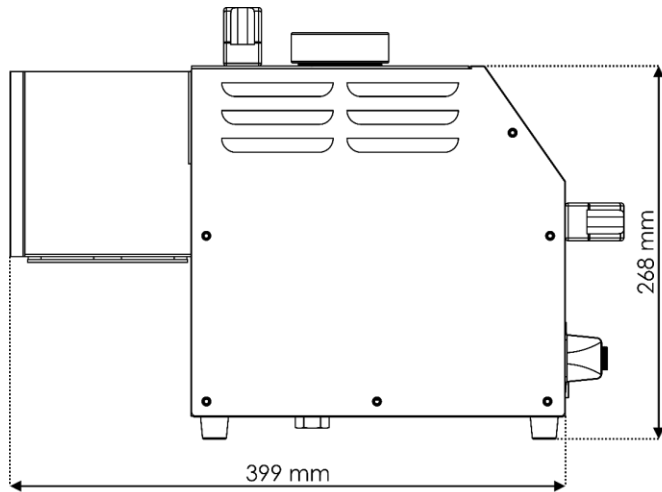



©2019 Showtec