

DEUTSCH

Compact 6.2

V1

Bestellnummer: D2320

Inhaltsverzeichnis

Warnung	2
Sicherheitshinweise	2
Bestimmungsgemäßer Gebrauch	4
Netzanschlüsse	4
Rückgabe	5
Reklamationen	5
Beschreibung des Geräts	6
Funktionen	6
Vorderseite	6
Rückseite	8
Installation	9
Setup und Betrieb	9
USB-Player	9
Trackauswahl	10
Starten/Unterbrechen der Wiedergabe	10
Stoppen der Wiedergabe	10
Repeat-Funktion	10
Zeit-Anzeige	10
Ordner auswählen	10
Pitch-Auswahl	11
Anschlusskabel	11
Verbindungsbeispiel	12
Wartung	13
Fehlersuche	13
Technische Daten	14
Notizen	15

Warnung



**Bitte lesen Sie diese Anleitung zu Ihrer Sicherheit sorgfältig durch,
bevor Sie das Gerät zum ersten Mal in Betrieb nehmen!**



Auspacken

Packen Sie das Produkt direkt nach dem Erhalt aus und überprüfen Sie es auf Vollständigkeit und Unversehrtheit. Falls Sie Transportschäden an einem oder mehreren Teilen des Produkts oder der Verpackung feststellen, benachrichtigen Sie bitte unverzüglich den Verkäufer und heben Sie das Verpackungsmaterial für eine spätere Überprüfung auf. Bewahren Sie den Karton und alles dazugehörige Verpackungsmaterial auf. Falls das Produkt zurückgegeben werden muss, stellen Sie bitte sicher, dass Sie es in der Originalverpackung zurücksenden.

Lieferumfang:

- DAP Audio Compact 6.2
- Netzadapter 2 x 15V AC, 350 mA
- Bedienungsanleitung



ACHTUNG!
Gerät vor Regen und Feuchtigkeit schützen!
Ziehen Sie das Stromkabel ab, bevor Sie das Gehäuse öffnen!



Sicherheitshinweise

Alle Personen, die dieses System installieren, bedienen und warten, müssen:

- dafür qualifiziert sein und
- die Anweisungen in dieser Bedienungsanleitung beachten.



**ACHTUNG! Seien Sie vorsichtig beim Umgang mit diesem Gerät.
Bei gefährlichen Netzspannungen könnten Sie beim Berühren
der Kabel einen lebensgefährlichen elektrischen Schlag erhalten!**



Versichern Sie sich bitte vor der ersten Inbetriebnahme, dass das Produkt keine Transportschäden erlitten hat. Falls es beschädigt ist, setzen Sie sich bitte mit dem Verkäufer in Verbindung und verwenden Sie es nicht.

Um den einwandfreien Zustand und die sichere Handhabung zu gewährleisten, müssen die Sicherheitshinweise und Warnungen in dieser Anleitung unbedingt beachtet werden.

Bitte beachten Sie, dass wir für Schäden, die durch manuelle Änderungen am System entstehen, keine Haftung übernehmen.

Dieses System enthält keine Teile, die vom Benutzer gewartet werden können. Lassen Sie Wartungsarbeiten nur von qualifizierten Technikern durchführen.

WICHTIG:

Der Hersteller haftet nicht für Schäden, die durch die Nichtbeachtung dieser Anleitung oder unbefugte Änderungen an diesem System entstehen.

- Das Netzkabel darf nie mit anderen Kabeln in Berührung kommen! Mit dem Netzkabel und allen Verbindungen mit dem Stromnetz sollten Sie besonders vorsichtig umgehen!
- Entfernen Sie die Warnungen und Informationsetiketten nicht vom Produkt.
- Der Massekontakt darf niemals abgeklebt werden.
- Achten Sie darauf, dass keine Kabel herumliegen.
- Führen Sie keine Objekte in die Belüftungsschlitze ein.
- Schließen Sie dieses System nie an ein Dimmerpack an.
- Schalten Sie das System nicht in kurzen Abständen ein und aus, da das die Nutzungsdauer des Systems verkürzt.
- Öffnen Sie das Gerät auf keinen Fall und nehmen Sie keine Änderungen an ihm vor.
- Der Eingangssignalpegel sollte nicht höher sein als notwendig, um die volle Ausgabeleistung zu erreichen.
- Schließen Sie keine Mikrofone an die Konsole bzw. Stagebox an, solange die Phantomspeisung aktiviert ist. Zudem muss der Monitorlautsprecher / die PA-Anlage lautlos gestellt werden, wenn die Phantomspeisung ein- oder ausgeschaltet wird. Die Anlage benötigt einige Sekunden nach dem Einschalten, um sich einzustellen. Warten Sie so lange, bevor Sie die Eingangsverstärkungswerte einstellen.
- Benutzen Sie das Produkt nur in Innenräumen und vermeiden Sie den Kontakt mit Wasser oder anderen Flüssigkeiten.
- Bringen Sie das Produkt nicht in die Nähe von offenen Feuern oder leicht entflammaren Flüssigkeiten oder Gasen.
- Trennen Sie das System immer vom Netz, wenn Sie es nicht benutzen oder wenn Sie es reinigen wollen! Fassen Sie das Netzkabel nur an der dafür vorgesehenen Grifffläche am Stecker an. Ziehen Sie den Stecker niemals am Kabel aus der Steckdose.
- Das Gerät muss immer mit der Masseleitung des Netzkabels an die elektrische Systemerde angeschlossen werden.
- Stellen Sie sicher, dass Sie nur die richtigen Kabeltypen und nur einwandfreie Kabel verwenden.
- Die Eingangssignale in den Mischer müssen symmetrisch sein, um ein störendes Brummgeräusch zu vermeiden.
- Verwenden Sie eine DI-Box, um unsymmetrische Signale in symmetrische umzuwandeln. Alle Eingangssignale sollten sehr rein sein.
- Gehen Sie sicher, dass die zur Verfügung stehende Netzspannung nicht höher ist, als auf der Rückseite des Geräts angegeben.
- Das Netzkabel darf nicht gequetscht oder beschädigt werden. Überprüfen Sie das System und das Netzkabel in regelmäßigen Abständen auf eventuelle Schäden.
- Schalten Sie das Gerät aus, wenn Sie das Netzkabel oder die Signalkabel austauschen oder den Schalter für den Eingangsmodus betätigen.
- Extreme Frequenzverstärkungen in Kombination mit einem hohen Eingangsspegel können zur Übersteuerung Ihrer Ausrüstung führen. Wenn das der Fall ist, muss der Eingangsspegel mit der INPUT-Steuerung gedrosselt werden.
- Zum Hervorheben eines bestimmten Frequenzbereiches muss er nicht zwingend mit der entsprechenden Steuerung verstärkt werden. Sie können diesen Effekt auch erreichen, indem Sie die umgebenden Frequenzbereiche dämpfen. Auf diese Art wird die Übersteuerung des nachfolgenden Geräts in der Soundkette vermieden. Zudem erhalten Sie sich die wertvolle dynamische Reserve („Headroom“).
- Vermeiden Sie Masseschleifen! Schließen Sie die Endstufen und den Mixer an denselben Stromkreis an, damit die Phasen übereinstimmen.
- Trennen Sie das System unverzüglich von der Stromversorgung, falls es herunterfällt oder stark erschüttert wird. Lassen Sie das Gerät von einem qualifizierten Techniker auf Sicherheit überprüfen, bevor Sie es erneut in Betrieb nehmen.
- Schalten Sie das System nicht sofort ein, nachdem es starken Temperaturschwankungen ausgesetzt wurde (z. B. beim Transport). Das entstehende Kondenswasser könnte das System beschädigen. Schalten Sie das System erst ein, wenn es Zimmertemperatur erreicht hat.

- Schalten Sie das Gerät sofort aus, wenn es nicht ordnungsgemäß funktioniert. Verpacken Sie das Gerät sorgfältig (am besten in der Originalpackung) und schicken Sie es an Ihren DAP-Audio-Händler.
- Reparaturen, Wartungen und elektrische Anschlüsse dürfen nur von qualifizierten Technikern durchgeführt bzw. bearbeitet werden.
- Verwenden Sie ausschließlich Ersatzsicherungen des gleichen Typs und der gleichen Leistung wie die bereits enthaltenen Sicherungen.
- GARANTIE: Ein Jahr ab Kaufdatum.

Bestimmungsgemäßer Gebrauch

- Dieses System ist nicht für den Dauerbetrieb geeignet. Die Einhaltung regelmäßiger Betriebspausen erhöht die Lebensdauer des Systems.
- Wenn das Gerät nicht so verwendet wird wie in dieser Anleitung beschrieben, könnte es Schaden nehmen und die Garantie erlischt.
- Jegliche unsachgemäße Verwendung führt zu Risiken wie z. B. Kurzschlüsse, Verbrennungen, Stromschlag, etc.

Ihre Sicherheit und die der Personen, die Sie umgeben, sind in Gefahr!

Die unsachgemäße Installation des Produkts kann zu schweren Verletzungen und Sachschäden führen!

Netzanschlüsse

Schließen Sie das Gerät mit dem Netzkabel an das Stromnetz an.

Achten Sie immer darauf, dass die farbigen Kabel an die entsprechenden, richtigen Stellen angeschlossen sind.

International	Kabel Europa	Kabel UK	Kabel USA	Stift
L	BRAUN	ROT	GELB/KUPFER	PHASE
N	BLAU	SCHWARZ	SILBER	NEUTRAL
	GELB-GRÜN	GRÜN	GRÜN	SCHUTZERDUNG

Stellen Sie sicher, dass das Gerät immer ordnungsgemäß geerdet ist!

Die unsachgemäße Installation des Produkts kann zu schweren Verletzungen und/oder Sachschäden führen!



Rückgabe



Ware, die zurückgegeben wird, muss in der Originalverpackung verschickt und freigemacht werden. Wir lassen keine Waren rückholen.

Das Paket muss eine deutlich zu erkennende RMA-Nummer bzw. Rücksendenummer aufweisen. Alle Produkte, die keine RMA-Nummer aufweisen, werden nicht angenommen. Highlite nimmt die zurückgesendeten Waren nicht entgegen und übernimmt auch keinerlei Haftung. Rufen Sie Highlite an unter 0031-455667723 oder schreiben Sie ein E-Mail an aftersales@highlite.nl und fordern Sie eine RMA-Nummer an, bevor Sie die Ware versenden. Sie sollten die Modellnummer und die Seriennummer sowie eine kurze Begründung für die Rücksendung angeben. Verpacken Sie die Ware sorgfältig, da Sie für alle Transportschäden, die durch unsachgemäße Verpackung entstehen, haften. Highlite behält sich das Recht vor, das Produkt oder die Produkte nach eigenem Ermessen zu reparieren oder zu ersetzen. Wir empfehlen Ihnen, die Verwendung von UPS-Verpackungen oder die Produkte doppelt zu verpacken. So sind Sie immer auf der sicheren Seite.

Hinweis: Wenn Sie eine RMA-Nummer erhalten, geben Sie bitte die folgenden Daten auf einem Zettel an und legen Sie ihn der Rücksendung bei:

- 1) Ihr Name
- 2) Ihre Anschrift
- 3) Ihre Telefonnummer
- 4) Eine kurze Problembeschreibung

Reklamationen

Der Kunde ist dazu verpflichtet, die empfangene Ware direkt nach Erhalt auf Fehler und/oder sichtbare Defekte zu überprüfen, oder diese Überprüfung nach dem Erhalt der Benachrichtigung, dass die Ware nun zur Verfügung steht, durchzuführen. Das Transportunternehmen haftet für Transportschäden. Deshalb müssen ihm eventuelle Schäden bei Erhalt der Warenlieferung mitgeteilt werden.

Es unterliegt der Verantwortung des Kunden, das Transportunternehmen über eventuelle Transportschäden der Ware zu informieren und Ausgleichsforderungen geltend zu machen. Alle Transportschäden müssen uns innerhalb von einem Tag nach Erhalt der Lieferung mitgeteilt werden. Alle Rücksendungen müssen vom Kunden freigemacht werden und eine Mitteilung über den Rücksendegrund enthalten. Nicht freigemachte Rücksendungen werden nur entgegengenommen, wenn das vorher schriftlich vereinbart wurde.

Reklamationen müssen uns innerhalb von 10 Werktagen nach Eingang der Rechnung auf dem Postweg oder per Fax übermittelt werden. Nach dieser Frist werden keine Reklamationen akzeptiert.

Reklamationen werden nur dann bearbeitet, wenn der Kunde bis dahin seine Vertragspflichten vollständig erfüllt hat, ungeachtet des Vertrags, aus dem diese Verpflichtungen resultieren.

Beschreibung des Geräts

Funktionen

6 Kanäle, 1HE, Mischer/USB-Player

Der Compact 6.2 ist der ideale Mischer für Fitnessseinrichtungen und Trainer. Er ist mit 2 Mikrofon-Eingängen mit integrierten Kompressor-Limitern und Hochpassfiltern ausgestattet. Dadurch sind die Trainer jederzeit gut zu verstehen, da der Dynamikumfang erweitert und Verzerrungen eliminiert werden. Mit einem Auswahlswitcher kann die Audioquelle ausgewählt werden. Die verfügbaren Quellen sind: der interne USB/MP3-Player, der Eingang auf der Vorderseite und 2 Line-Eingänge auf der Rückseite. Der MP3-Player kann ID3-Daten anzeigen und verfügt über eine Geschwindigkeitsregelung (Pitch), die ihn ideal für Fitnessprogramme, Spinning und alle Workouts in Gruppen macht. Der Eingang auf der Vorderseite kann als normaler Line-Level-Eingang aber auch als spezieller Phone-Eingang verwendet werden, der die korrekte Eingangsempfindlichkeit für MP3-Player, Smartphones und Tablets einstellt. Jetzt können Sie Ihre MP3-Geräte direkt ohne Signalverluste abspielen. Der Mischer hat 2 Masterausgänge mit separaten sperrbaren Lautstärkereglern und einen separaten Monitorausgang mit Lautstärkereglern für den Trainer. Alle technischen Einstellungen wie EQ, Gain, Phantomspeisung, Kompression & Threshold befinden sich auf der Rückseite des Geräts. Dadurch muss ein Trainer nur noch die Wiedergabequelle und die Mikrofonlautstärke einstellen und sich um keine weiteren Einstellungen kümmern. Der Compact 6.2 ist eine Komplettlösung für Ihren Trainer. Er ist einfach zu verwenden und verfügt über alle Eigenschaften, die man für Anweisungen benötigt, ohne sich um mehr als das Publikum Gedanken machen zu müssen.

- Mic-Eingang mit Comp/Limit
- USB-Player mit Pitch-Regler
- Display mit ID3-Text
- Direkter MP3-/Phone-Eingang
- 2 Master- & Monitor-Ausgänge

Vorderseite







Abb. 01

- Mic 1, Kombi-Eingang**
 Elektronisch symmetrierter Kombieingang zum Anschließen von niederohmigen Mikrofonen. Der Eingang zeichnet sich durch eine extrem rauscharme Signalübertragung aus. Achten Sie beim Anschließen eines Mikrofons darauf, dass die Pole richtig herum angeschlossen werden. Lesen Sie immer die Anleitung des Mikrofons, das Sie anschließen wollen. Verwenden Sie immer nur einen Eingang gleichzeitig: **(01)** oder **(36)**.
- Eingang-VU-Meter (Mic 1-2)/Kompressor**
 Die Messung erfolgt über eine mehrstufige LED-Anzeige. Mit den grünen LEDs können Sie den Eingangssignalpegel des Mikrofons kontrollieren und ihn an die anderen Geräte anpassen. Mit den roten LEDs können Sie das Verhältnis des Eingangssignalpegels mit dem Kompressions-Threshold überwachen.
- Mic-Lautstärkereglern (Mic 1-2)**
 Stellen Sie die Lautstärke des jeweiligen Mikrofonkanals mit dem Drehregler ein.
- Pegelregler (Stereo-Eingang)**
 Zur Lautstärkeregelung des Eingangskanals.

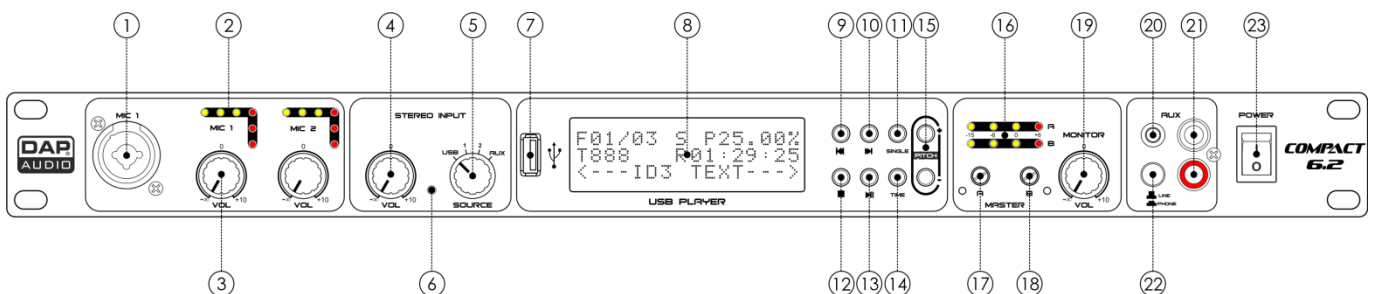
- ⑤ **Eingangs-Auswahlschalter**
Wählen Sie die gewünschte Signalquelle aus, indem Sie den Regler drehen. Sie haben die Wahl zwischen USB, Line-Eingang 1 & 2 (**33, 34**) und dem Aux-Eingang auf der Vorderseite (**20**).
- ⑥ **Peak-LED (Stereo-Eingang)**
Die Peak-LED zeigt die Signalspitzen eines Eingangskanals an. Wenn die rote Peak-LED häufig blinkt oder durchgehend leuchtet, ist es sehr wahrscheinlich, dass der entsprechende Kanal geclippt wird. Achten Sie darauf, dass die Peak-LED bei dynamischen Spitzen nur kurz aufleuchtet.
- ⑦ **USB A Anschluss – IN**
Zum Anschließen eines USB-Speichergeräts im FAT-Format mit einer maximalen Kapazität von 16 GB. Das Gerät kann .mp3- und .wav-Dateien wiedergeben.
- ⑧ **USB-Player – LCD-Display**
- ⑨ -Taste
- ⑩ -Taste
- ⑪ **SINGLE-Taste**
- ⑫ -Taste
- ⑬ -Taste
- ⑭ **TIME-Taste**
- ⑮ **Pitch+/-**
- ⑯ **Ausgangs-VU-Meter (Zone A-B)**
Die Messung erfolgt über eine mehrstufige LED-Anzeige. Mit dieser Pegelanzeige haben Sie den Ausgabepegel immer im Blick und können ihn an andere Geräte anpassen.
- ⑰ **Masterregler (Zone A)**
Drehregler zum Anpassen des Ausgangssignals der Ausgänge von **Masterzone A (28)**.
- ⑱ **Masterregler (Zone B)**
Drehregler zum Anpassen des Ausgangssignals der Ausgänge von **Masterzone B (27)**.
- ⑲ **Monitor-Lautstärkereglern**
Drehregler zum Anpassen des Ausgangssignals des Monitorausgangs (**29**).
- ⑳ **Unsymmetrischer Aux-Mini-Klinken-Eingang**
Unsymmetrischer Mini-Klinken Aux-Stereoeingang für den Anschluss eines Line/Phone-Level-Geräts. Verwenden Sie immer nur einen Eingang gleichzeitig: Cinch oder Mini-Klinke.
- ㉑ **Unsymmetrischer Aux Cinch-Eingang**
Unsymmetrischer Aux Cinch-Stereoeingang für den Anschluss eines Line/Phone-Level-Geräts. Verwenden Sie immer nur einen Eingang gleichzeitig: Cinch oder Mini-Klinke.
- ㉒ **Phone/Line-Taste**
Drücken Sie diese Taste, um beide **Aux-Eingänge (20/21)** für den Line- oder Phone-Pegel zu konfigurieren. Wenn der Eingangspegel zu gering ist, drücken Sie den Line/Phone-Pegelschalter. Wenn das Licht leuchtet, wird das Eingangssignal verstärkt. Mit dem Phone-Level wird die Eingangsempfindlichkeit für MP3-Player, Smartphones oder Tablets eingestellt. Jetzt können Sie Ihre MP3-Geräte direkt ohne Signalverluste abspielen.
- ㉓ **Netzschalter (EIN/AUS)**
Schließen Sie das System erst an das Stromnetz an, wenn alle Geräte korrekt angebracht und angeschlossen sind.

Rückseite



Abb. 02

- 24 **Netzteil-Anschluss**
 AC-Stromversorgung. Verwenden Sie ausschließlich den mitgelieferten Adapter von DAP Audio.
- 25 **Master-Equalizer**
 Mit dem Ausgangs-Equalizer können Sie das ausgehende Audiosignal anpassen. Der Hochton- und Tiefton-Kuhschwanzfilter haben eine Frequenz von 12 kHz bzw. 80 Hz. Der Frequenzgang des Mid-Reglers hat eine Spitze bei 2,5 kHz. Alle 3 Frequenzbänder können um je 6 dB verstärkt oder gedämpft werden und sind in der Mittelposition ausgeschaltet. Wenn ein EQ-Regler nach rechts gedreht wird, wird der entsprechende Frequenzbereich verstärkt, während sein Signal gedämpft wird, wenn er nach links gedreht wird. Die besten Ergebnisse werden normalerweise erreicht, wenn an den Equalizern nur geringfügige Änderungen vorgenommen werden. Eine übermäßige Verstärkung des Mid-Bandes sollte möglichst vermieden werden.
- 26 **Master-Ausgang B (XLR, symmetrisch)**
 Zum Anschließen eines Verstärkers mit symmetrischen Eingängen.
- 27 **Master-Ausgang B (Cinch, unsymmetrisch)**
 Cinch-Ausgang. Zum Anschließen eines Verstärkers/aktiven Lautsprechers mit unsymmetrischen Eingängen.
- 28 **Master-Ausgang A (Cinch, unsymmetrisch)**
 Cinch-Ausgang. Zum Anschließen eines Verstärkers/aktiven Lautsprechers mit unsymmetrischen Eingängen.
- 29 **Monitor-Ausgang (Cinch, unsymmetrisch)**
 Cinch-Ausgang. Zum Anschließen eines Verstärkers/aktiven Lautsprechers mit unsymmetrischen Eingängen.
- 30 **Kanal-Gainregler (AUX-Eingang auf der Vorderseite)**
 Die Eingangsspegel der Kanäle (20/21) werden durch die jeweiligen Gainregler gesteuert. Mit dem Gainregler wird die Line-Eingangsempfindlichkeit geregelt und werden die Eingangssignale optimal an den internen Betriebspegel des Mixers angepasst. Durch seine große Verstärkungsleistung ist der Mixer ideal für sehr geringe Eingangsspegel geeignet.
- 31 **Kanal-Gainregler (Eingang 2)**
 Die Eingangsspegel (33) werden durch die jeweiligen Gainregler gesteuert. Mit dem Gainregler wird die Line-Eingangsempfindlichkeit geregelt und werden die Eingangssignale optimal an den internen Betriebspegel des Mixers angepasst. Durch seine große Verstärkungsleistung ist der Mixer ideal für sehr geringe Eingangsspegel geeignet.
- 32 **Kanal-Gainregler (Eingang 1)**
 Die Eingangsspegel (34) werden durch die jeweiligen Gainregler gesteuert. Mit dem Gainregler wird die Line-Eingangsempfindlichkeit geregelt und werden die Eingangssignale optimal an den internen Betriebspegel des Mixers angepasst. Durch seine große Verstärkungsleistung ist der Mixer ideal für sehr geringe Eingangsspegel geeignet.
- 33 **Line-Eingang 2**
 Cinch-Eingang. Zum Anschließen eines Line-Geräts.
- 34 **Line-Eingang 1**
 Cinch-Eingang. Zum Anschließen eines Line-Geräts.
- 35 **Mic-Gainregler (Mic-Eingänge 1-2)**
 Der Mic-Eingangsspegel wird durch diesen Gainregler gesteuert. Mit dem Gainregler wird die Mikrofon-Eingangsempfindlichkeit geregelt, um die Eingangssignale optimal an den internen Betriebspegel des Mixers anzupassen.

- ③⑥ **Mic 1-2, Kombi-Eingang**
Elektronisch symmetrierter Kombieingang zum Anschließen von niederohmigen Mikrofonen. Der Eingang zeichnet sich durch eine extrem rauscharme Signalübertragung aus. Achten Sie beim Anschließen eines Mikrofons darauf, dass die Pole richtig herum angeschlossen werden. Lesen Sie immer die Anleitung des Mikrofons, das Sie anschließen wollen. Verwenden Sie immer nur einen Eingang gleichzeitig: **(01)** oder **(36)**.
- ③⑦ **DIP-Schalter (Phantomspeisung ein/aus / Hochpassfilter 80Hz ein/aus)**
Schalter # 1 (Phantomspeisung ein/aus), Schalter # 2 (Hochpassfilter ein/aus).
- ③⑧ **Threshold-Regler**
Regler zum Einstellen des Kompressions-Thresholds.
- ③⑨ **Ratio/Compressor-Regler**
Regler zum Einstellen des Kompressionsverhältnisses.

Installation

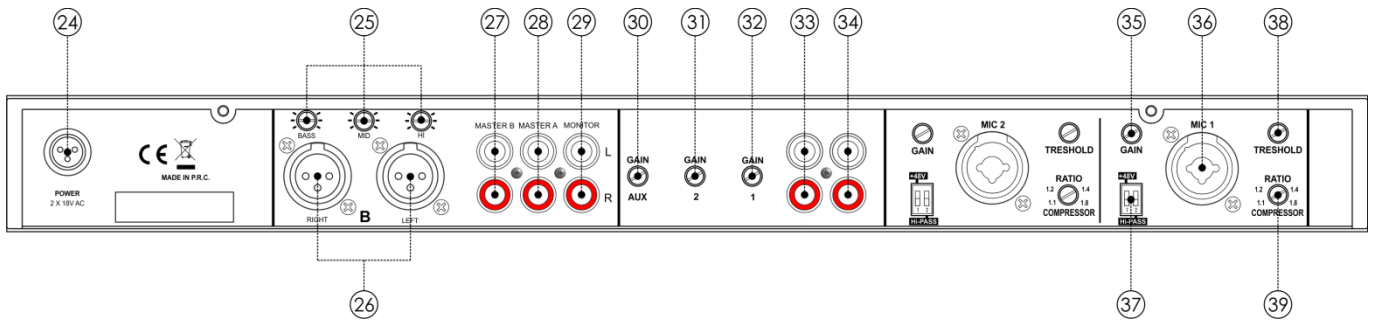
Entfernen Sie alle Verpackungsmaterialien. Versichern Sie sich, dass alle Schaumstoff- und Plastikfüllmaterialien vollständig entfernt sind. Schließen Sie alle Kabel an.

Schließen Sie das System erst an das Stromnetz an, wenn alle Geräte korrekt angebracht und angeschlossen sind.

Trennen Sie das System immer vom Netz, bevor Sie es reinigen oder warten.

Für Schäden, die durch Nichtbeachtung entstehen, wird keine Haftung übernommen.

Setup und Betrieb

Befolgen Sie die unten stehenden Anweisungen, da Sie zum bevorzugten Betriebsmodus gehören. Versichern Sie sich immer, dass das System für die örtliche Netzspannung geeignet ist (siehe Technische Daten), bevor Sie es an das Stromnetz anschließen.



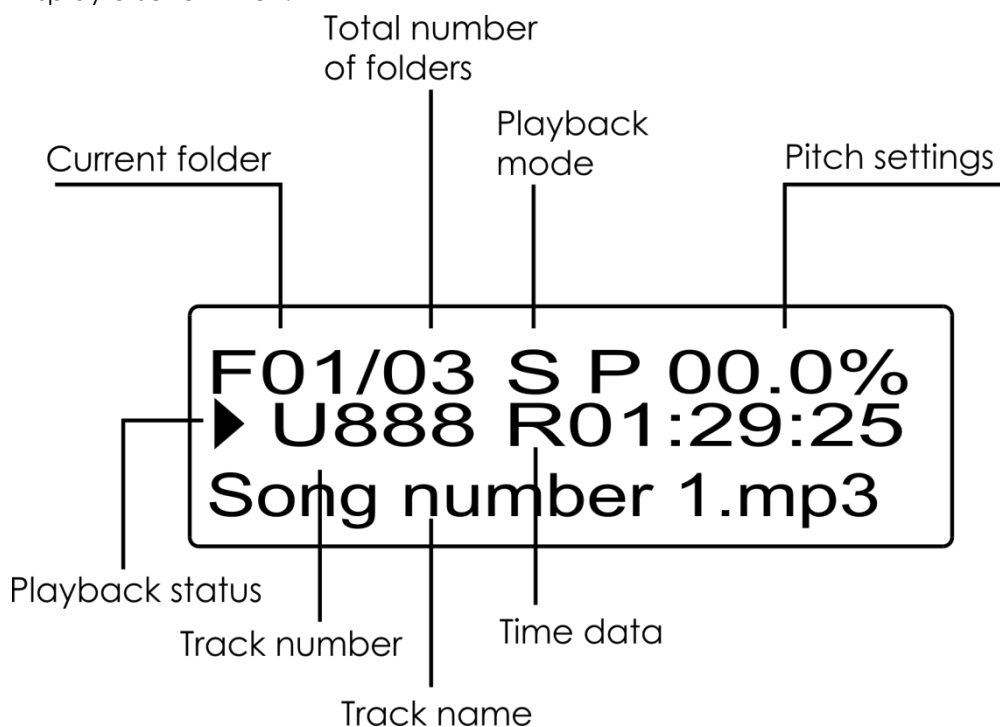

Leistungsaufnahme: Ein für 115V ausgelegtes Gerät darf nicht an eine Netzspannung von 230 V angeschlossen werden und umgekehrt.

USB-Player



- 01) Schließen Sie ein USB-Speichergerät mit an den **USB-Port (07)** an.
- 02) Wählen Sie mit dem **Eingangsauswahlschalter (05)** „USB“ aus.
- 03) Auf dem Display erscheint nun:



Trackauswahl

- 01) Wählen Sie mit den Tasten  und  den vorhergehenden/folgenden Track aus. Der Name und die Zeitinformationen des ausgewählten Tracks erscheinen auf dem Display.
- 02) Wenn Sie den ausgewählten Track schnell vor- oder zurückspulen möchten, halten Sie die Tasten  und  gedrückt.



Starten/Unterbrechen der Wiedergabe

- 01) Wenn Sie den gewünschten Track ausgewählt haben, drücken Sie , um die Wiedergabe zu starten.
- 02) Drücken Sie erneut , um die Wiedergabe zu unterbrechen.

Stoppen der Wiedergabe

- 01) Drücken Sie , um die Wiedergabe anzuhalten.

Repeat-Funktion

- 01) Drücken Sie wiederholt auf **SINGLE (11)**, um zwischen diesen Wiedergabemodi zu wechseln:
 - **A** – Sobald der letzte Track eines bestimmten Ordners abgespielt wurde, springt der Player zum folgenden Ordner und beginnt mit der Wiedergabe des ersten Tracks auf der Liste.
 - **F** – Sobald der letzte Track eines bestimmten Ordners abgespielt wurde, spielt der Player den gesamten Ordner erneut ab und beginnt dabei mit der Wiedergabe des ersten Tracks auf der Liste.
 - **S** – Single Track Modus. Der Player wiederholt den ausgewählten Track. Wenn Sie  oder  drücken, springt der Player zurück zum Anfang des Tracks.
- 02) Wenn auf dem Display kein Wiedergabemodus angezeigt wird, hält der Player die Wiedergabe an, sobald der letzte Track des ausgewählten Ordners abgespielt wurde.



Zeit-Anzeige

- 01) Drücken Sie wiederholt auf **TIME (14)**, um zwischen diesen beiden Anzeigemodi zu wechseln:
 - **T** – Verstrichene Zeit
 - **R** – Verbleibende Zeit



Ordner auswählen

- 01) Halten Sie die **TIME (14)** 3 Sekunden lang gedrückt, während die Wiedergabe aktiv ist. Auf dem Display erscheint nun:

FOLDER SELECT
F01/02
/FOLDER → 1/

- 02) Wählen Sie mit  und  den gewünschten Ordner aus.
- 03) Drücken Sie , um den Ordner zu öffnen. Auf dem Display erscheint nun:

FILES SELECT
F01/003
Song number 3.mp3

- 04) Wählen Sie mit  und  den gewünschten Unterordner/Track aus.
- 05) Drücken Sie , um den gewünschten Track abzuspielen oder den Unterordner zu öffnen.

Pitch-Auswahl

- 01) Drücken Sie die **+/- Pitch-Tasten (15)**, während die Wiedergabe aktiv ist, um den gewünschten Pitch einzustellen. Der Einstellungsbereich geht von -16% bis +16%.
- 02) Wenn Sie die ursprüngliche Abspielgeschwindigkeit wiederherstellen möchten, stellen Sie den Wert auf 0%.

Anschlusskabel

Gehen Sie mit Ihren Kabeln vorsichtig um. Halten Sie sie an den Verbindungsteilen und vermeiden Sie Knoten und Verdrehungen, wenn Sie die Kabel einrollen. Dadurch wird Ihre Lebensdauer verlängert und ihre Funktionstüchtigkeit verbessert. Überprüfen Sie den Zustand Ihrer Kabel in regelmäßigen Abständen. Viele Probleme (mangelhafte Kontakte, Brummschleifen, Entladungen, etc.) treten nur auf, weil ungeeignete oder defekte Kabel verwendet werden.

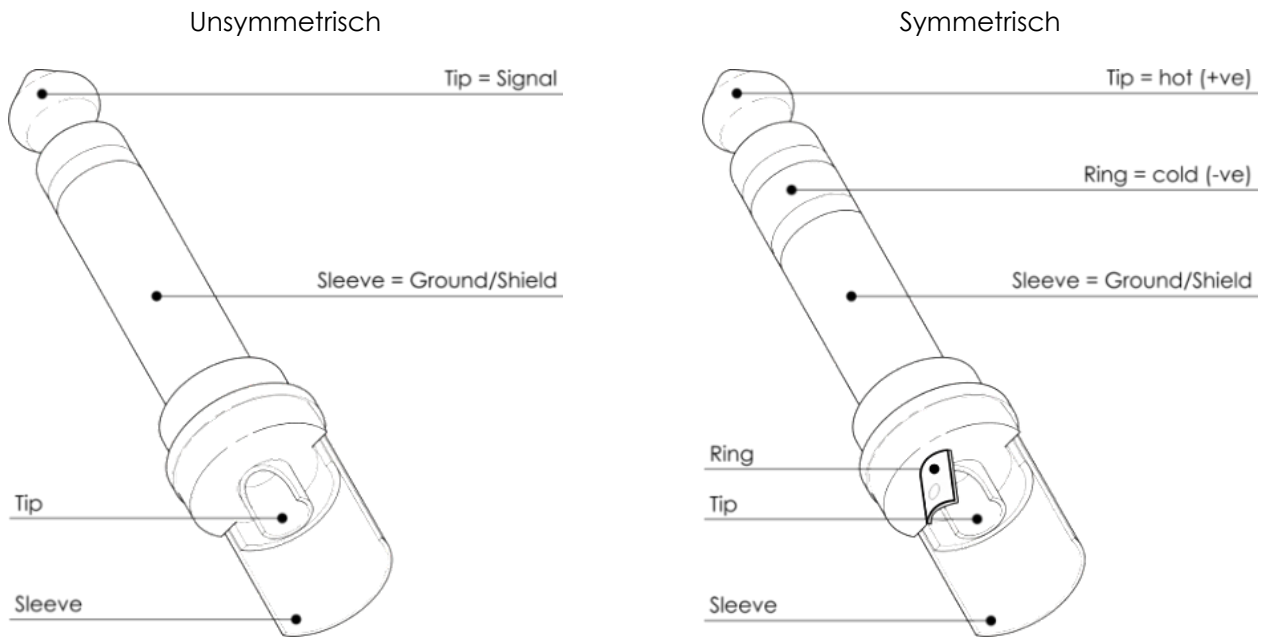

Für diese Anwendungen ist das Gerät mit 3,65-mm-Anschlüssen (TRS und XLR) ausgestattet, die die Verbindung mit den meisten professionellen Audiogeräten ermöglichen. Beachten Sie die folgenden Konfigurationsbeispiele für Ihre eigenen Anschlüsse.

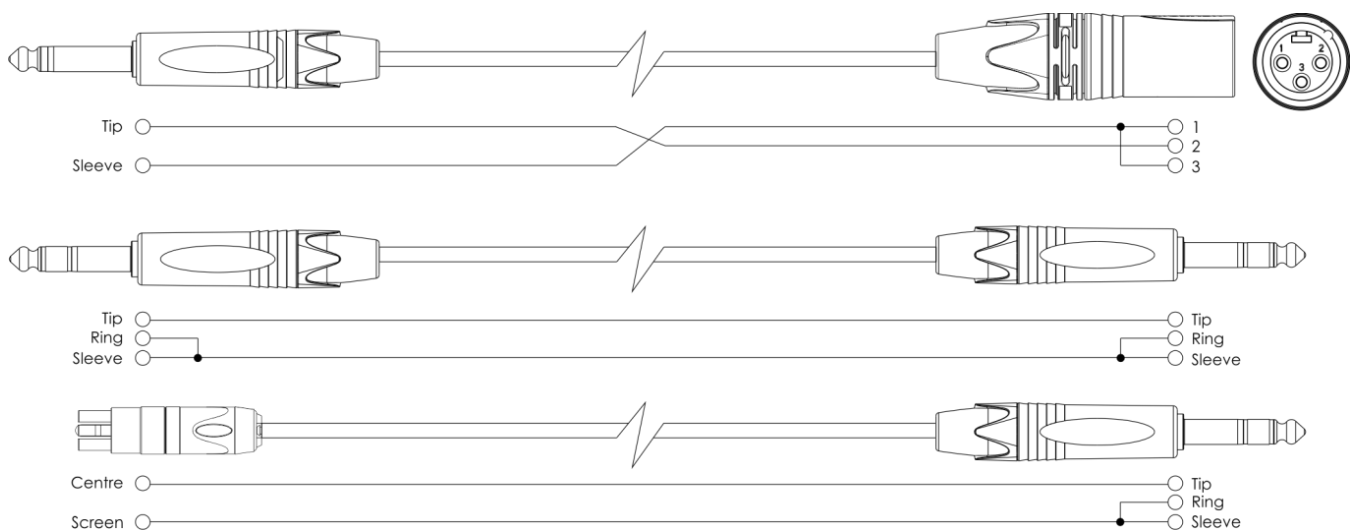

Verbindungsbeispiel



Abb. 03

Wartung

Der Compact 6.2 von DAP Audio ist annähernd wartungsfrei. Dennoch sollte das Gerät regelmäßig gereinigt werden. Trennen Sie das Gerät vom Netz und wischen Sie es mit einem feuchten Tuch ab. Tauchen Sie das Gerät niemals in eine Flüssigkeit. Verwenden Sie keinen Alkohol oder Lösungsmittel. Die Anschlüsse sollten ebenfalls regelmäßig gereinigt werden. Trennen Sie das Gerät vom Netz und wischen Sie die Audioanschlüsse mit einem feuchten Tuch ab. Versichern Sie sich, dass alle Anschlüsse vollständig trocken sind, bevor Sie das Gerät mit anderen Geräten verbinden oder wieder ans Netz anschließen.

Fehlersuche

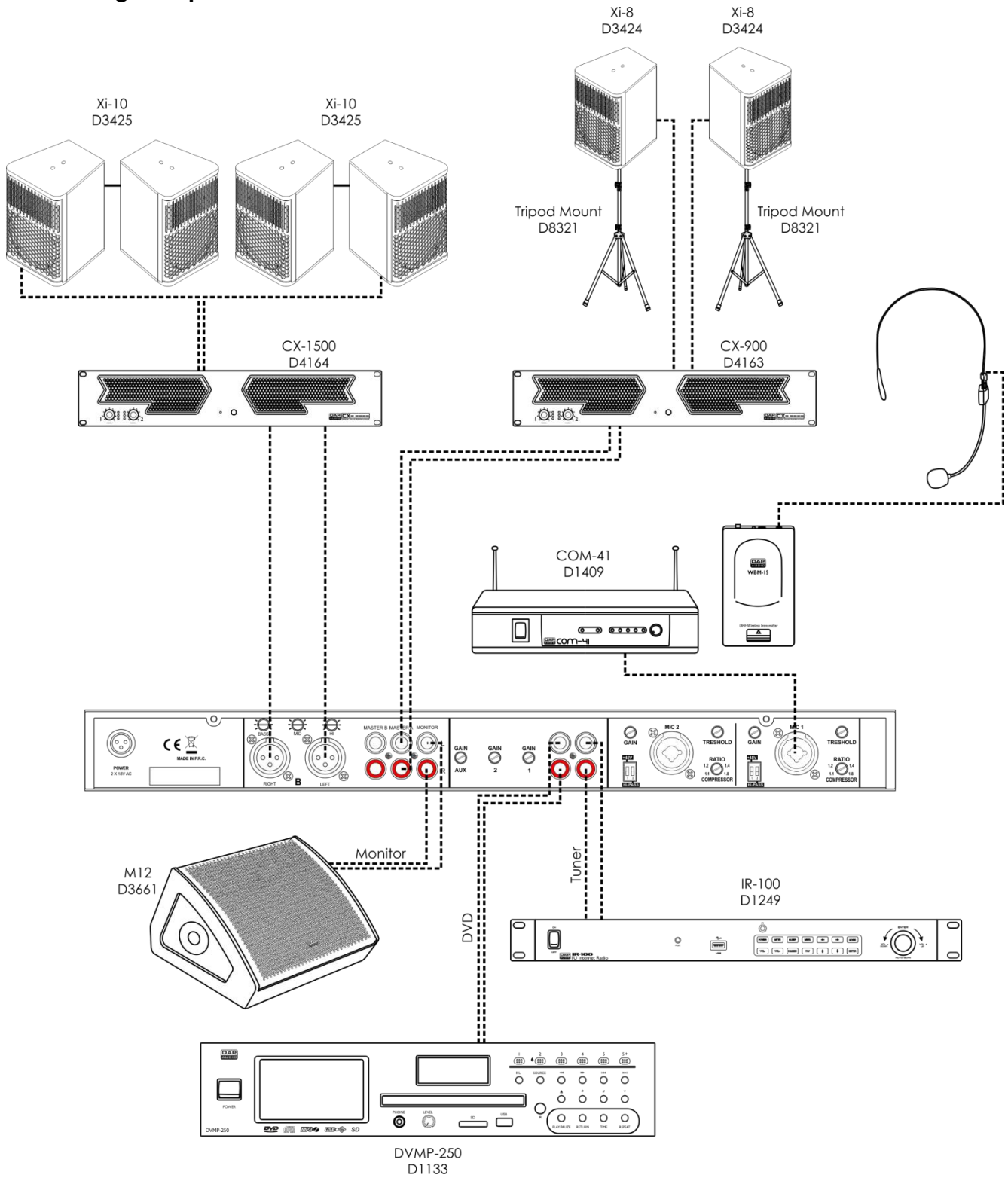
Diese Anleitung zur Fehlersuche soll bei der Lösung einfacher Probleme helfen. Falls ein Problem auftreten sollte, führen Sie die untenstehenden Schritte der Reihe nach aus, bis das Problem gelöst ist. Sobald das Gerät wieder ordnungsgemäß funktioniert, sollten die nachfolgenden Schritte nicht mehr ausgeführt werden.

- 01) Falls das Gerät nicht ordnungsgemäß funktioniert, ziehen Sie den Stecker ab.
- 02) Überprüfen Sie die Steckdose, alle Kabel, Verbindungen, etc.
- 03) Wenn alle erwähnten Bestandteile in einem ordnungsgemäßen Zustand zu sein scheinen, verbinden Sie das Gerät wieder mit dem Netz.
- 04) Wenn nach 30 Sekunden nichts passiert, ziehen Sie erneut den Stecker ab.
- 05) Geben Sie das System an Ihren DAP-Audio-Händler zurück.

Technische Daten

Stromversorgung:	2x15V AC, 50Hz (Adapter enthalten)
Leistungsaufnahme:	6W
Eingangskanäle:	2 x Mikrofon, XLR/Klinken-Kombi 2 x Line, Cinch 1 x Phone, 3,5-mm-Klinke / Cinch
Ausgangskanäle:	1 x Master A Cinch, 1 x Master B, XLR/Cinch, unsymmetrisch, 1 x Monitor Cinch
Master-EQ:	80Hz, 2,5kHz, 12kHz, -6dB / +6dB
Frequenzverhalten:	20Hz – 20kHz
Klirrfaktor:	<0.01%
USB-Format:	FAT-Format mit einer maximalen Kapazität von 16GB
Abmessungen:	481 x 175 x 44 mm (LxBxH)
Gewicht:	2,2 kg

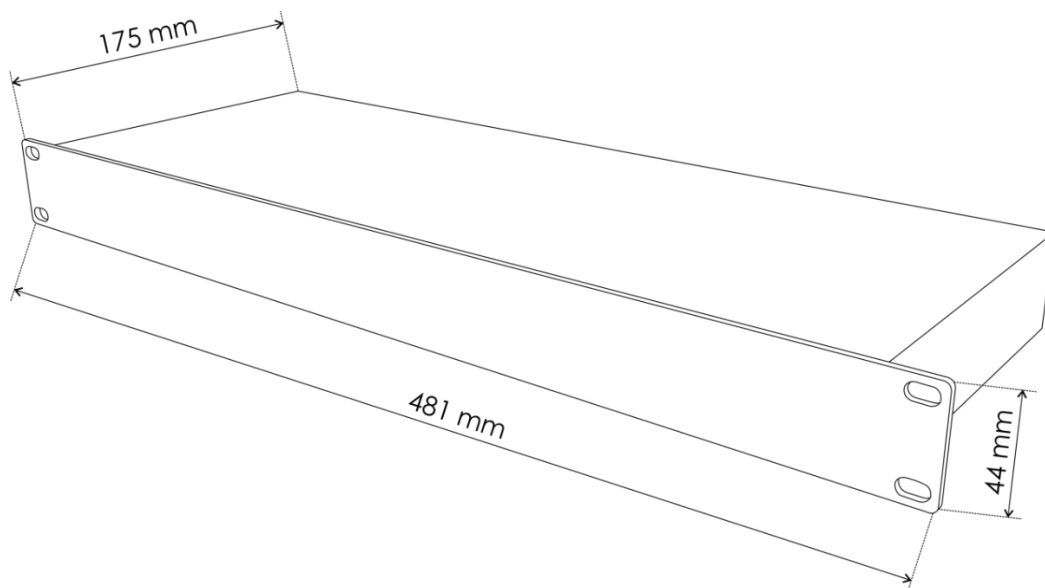

Unangekündigte Änderungen der technischen Daten und des Designs bleiben vorbehalten.



Website: www.Dap-audio.info
E-Mail: service@highlite.nl



©2017 DAP Audio